

USER INSTRUCTIONS

WIDEX mRIC CHARGE n CLEAN

WPC101 model







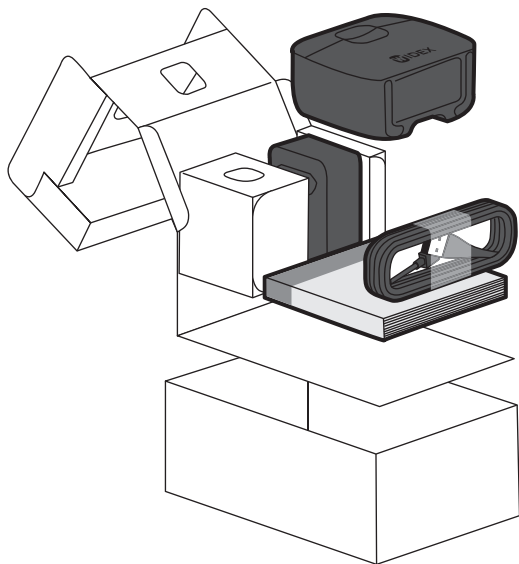



GB
CZ
EE
FI
GR
HU
LT
LV
NO
RU
SE

GB	USER INSTRUCTIONS	3
CZ	NÁVOD K POUŽITÍ	22
EE	KASUTUSJUHEND	41
FI	KÄYTTÖOHJE	60
GR	ΟΔΗΓΙΕΣ ΧΡΗΣΗΣ	78
HU	HASZNÁLATI UTASÍTÁS	98
LT	NAUDOJIMO INSTRUKCIJOS	119
LV	LIETOTĀJA INSTRUKCIJA	141
NO	BRUKSANVISNING	159
RU	ИНСТРУКЦИЯ ПО ЭКСПЛУАТАЦИИ	177
SE	BRUKSANVISNING	198
	FCC AND ISED STATEMENTS	216



IMPORTANT SAFETY INFORMATION

Read these pages carefully before you start using your charger.

-  Keep the charger and other small parts away from children, pets, and mentally disabled people.
-  Never expose the charger to temperatures above 60° C (140° F), to prolonged sunlight, open flames or ignition sources.
-  Place the charger upright on a flat, stable surface when charging, with adequate space around the charger. Do not cover or place near flammable substances. This also applies when using a power bank.
-  Never try to open or repair the charger yourself. Contact your hearing care professional if you experience defects.
-  Use only a Widex charger with your hearing aids. Use of a charger not recommended by Widex A/S may compromise the system or result in dangerous situations.
-  Never leave the charger in direct sunlight and do not immerse it in water.
-  Never insert other objects than your hearing aids in the charging wells.
-  Use only a Widex power adapter and cable with your charger.

YOUR CHARGER

Welcome

Thank you for choosing this product. Your new CHARGE n CLEAN charger is intended to detect, charge and maintain your MRR2D hearing aid.

Read these instructions carefully before you start using this device.

NOTE

Your charger may not look exactly like the one illustrated in this booklet. We reserve the right to make any changes we consider necessary.

The charger at a glance

The charger consists of a charging unit for each hearing aid, a maintenance compartment for the receivers and a light indicator with three indicator lights that show the charging status of the hearing aids and the status of the maintenance cycle.

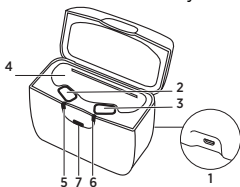

1. Micro USB port
2. Left hearing aid charging well
3. Right hearing aid charging well
4. Maintenance compartment for the receivers
5. Left hearing aid charging indicator light
6. Right hearing aid charging indicator light
7. Maintenance indicator light

Operating, storage and transport conditions

Your charger is designed for indoor use. It is sensitive to extreme conditions such as high temperatures, and it should not be operated, stored or transported in direct sunlight.

Operate the charger within the following conditions:

	Minimum	Maximum
Temperature	0° C (32° F)	35° C (95° F)
Humidity	20% rH	75% rH

Store and transport the charger within the following conditions:

	Minimum	Maximum
Temperature	-20° C (-4° F)	60° C (140° F)
Humidity	5% rH	90% rH
Atmospheric pressure	750 mbar	1060 mbar

You can find technical data sheets and additional information on your charger on <https://global.widex.com>.

OPERATING THE CHARGER

Getting ready for use

Power supply

For optimal operation, connect your charger to the mains and use only the included cable and power supply.

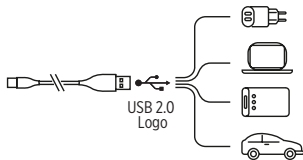

Please make sure that the USB port is USB 2.0 compatible.

Connect the cable to the charger:

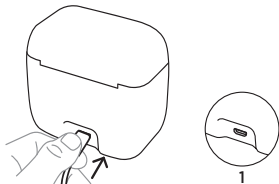

Power on

When the charger is connected to the power supply, the indicator lights **flash white 5 times** and then turn off:

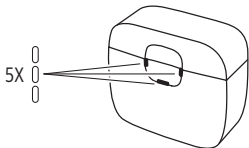

The charger is now in standby mode and ready to charge your hearing aid.

Charging the hearing aid

Gently place your hearing aids in their respective charging wells and the receivers in the maintenance compartment. The hearing aids turn off automatically. **Then close the lid.**

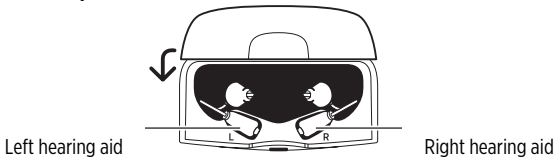

When connected to the power supply, the charger can charge two hearing aids simultaneously. Depending on the state of the hearing aids, each hearing aid can also be charged individually. If one hearing aid is fully charged and placed in the charger, it will not charge, but the other hearing aid, which is not fully charged, will be charged.

Charging your hearing aid fully will take approximately **4 hours**. If you charge your hearing aid for half an hour, you will have approximately 4 hours of use.

While charging the hearing aids, the maintenance (Ultraviolet-C treatment and drying) is carried out. The maintenance cycle takes 30 minutes.

Charging indicators

While the charger is detecting the hearing aid, the light indicator turns **solid yellow**:

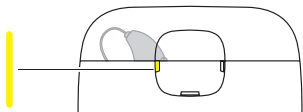

Once the charger has detected the hearing aid, the charging will begin.

The light indicator will **flash green** to indicate that the hearing aid is low on battery and less than **40% charged**:

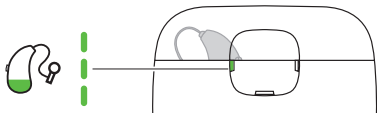

The light indicator will **glow green** to indicate that the hearing aid is more than **40% charged**:

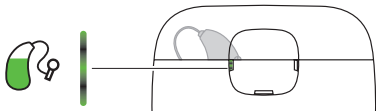

The light indicator will **turn solid green** to indicate that the hearing aid is **100% charged**:

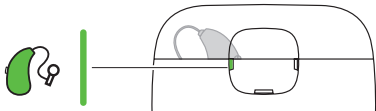

After charging

Avoid removing the hearing aids from the charging wells by pulling the earwire, as this could damage the connection between the earwire and the hearing aid. Instead, put your fingers around the hearing aid when removing it from the charger.

When you remove the hearing aid from the charger, the hearing aid turns on after a few seconds. Remember to turn it off if you are not going to use it right away.

Immediately after charging, the hearing aid may temporarily feel warm. If you are not comfortable with this, wait a few minutes for the hearing aid to reach room temperature, before putting the hearing aid on.

Maintenance

The light indicator will **flash white** to indicate that the maintenance cycle is in progress (Ultraviolet-C treatment or drying):

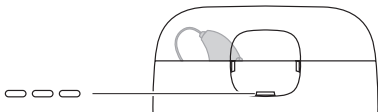

The light indicator turns **solid white** to indicate the end of the maintenance cycle:

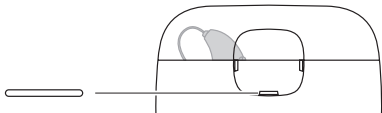

If the lid is opened during the maintenance cycle, the cycle is paused but the charging continues. The maintenance cycle will restart when the lid is closed.





Maintenance pause
(**solid yellow** light)

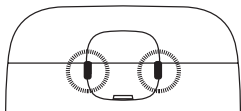

Overview of indicator lights

Charging



Indicator lights	Status
Solid yellow 	The charger is detecting the hearing aid.
Flashing green 	The hearing aid is charging. Low battery, less than 40%.
Glowing green 	The hearing aid is charging. Battery more than 40%.
Solid green 	The hearing aid is fully charged. Battery 100%.
One indicator flashing red 	An error occurred during charging and the charging has stopped. See Troubleshooting.

Indicator lights

Status

Both indicators flashing red



An error occurred during charging and the charging has stopped.
See Troubleshooting.

Flashing yellow



The temperature of the hearing aid has become too high during charging and charging is paused.
See Troubleshooting.

Maintenance

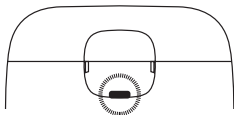

Indicator lights

Status

Flashing white

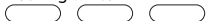



The maintenance cycle is in progress (Ultraviolet-C treatment or drying).

Solid white



The maintenance cycle is complete.

Indicator lights	Status
Solid yellow 	The maintenance cycle is paused but the charging cycle continues.
Flashing red 	An error occurred during the maintenance and the cycle has stopped. See Troubleshooting.
Flashing yellow 	The maintenance cycle is paused due to overheating (fan still running). See Troubleshooting.

Cleaning

The charger does not generally require cleaning. If necessary, carefully wipe off the charger with a soft dry cloth.

If you notice any dust in the charging well, gently blow it clean. If this is not enough, gently clean the charging well with a cotton bud.

To remove earwax from the charger, carefully wipe with a soft cloth with a bit of mild household detergent.





Never use sharp/pointy objects to clean the charger.

TROUBLESHOOTING

These pages contain advice on what to do if your charger does not work as expected.

Light indicators	Possible cause	Solution
No lights	The charger is not connected.	Make sure that the USB cable is correctly connected to the charger and a USB 2.0 compatible USB port or plug the USB cable into the wall socket using the included power adaptor.
	The hearing aid is not placed correctly in the charger.	Place the hearing aid correctly in the charger.
Right and/or left indicators flashing yellow 	The temperature of your surroundings or of the hearing aid exceeds a critical limit and the charging is paused.	The charging will continue when the temperature of your surroundings or the hearing aid has dropped. If this happens continually, find a cooler place to charge your hearing aid.

Light indicators	Possible cause	Solution
Right or left indicator flashing red 	The charger cannot recognise the hearing aid.	Remove the incompatible hearing aid.
	The hearing aid has a critical error.	Remove the hearing aid, disconnect from the power for 10 seconds and then try again. If the charger is still flashing red, contact your hearing care professional.
Central indicator flashing red 	The maintenance cycle has a critical error.	Remove the hearing aid, disconnect from the power for 10 seconds and then try again. If the charger is still flashing red, contact your hearing care professional.
Right and left indicators flashing red 	The charger has a critical error.	Remove the hearing aid, disconnect from the power for 10 seconds and then try again. If the charger is still flashing red, contact your hearing care professional.

REGULATORY INFORMATION

Intended use

The WPC101 model is to be used for charging the MRR2D hearing aid.

EU directives

Directive 2014/53/EU

Hereby, WSAUD A/S declares that the WPC101 is in compliance with the essential requirements and other relevant provisions of Directive 2014/53/EU.

The WPC101 contains a radio transmitter operating at: 6.78 MHz, 13.4 dB μ A/m @ 3 m.

A copy of the Declaration of Conformity according to 2014/53/EU can be found at

<https://global.widex.com/doc>



N26346

Information regarding disposal





Do not dispose of hearing aids, hearing aid accessories and chargers with ordinary household waste.





Hearing aids, hearing aid accessories and chargers should be disposed of at sites intended for electrical waste and electronic equipment, or given to your hearing care professional for safe disposal.

For returning or shipping the devices, please contact your hearing care professional.

SYMBOLS

Symbols commonly used in medical device labelling (labels/IFU/etc.)

Symbol	Title/Description
	Manufacturer The product is produced by the manufacturer whose name and address are stated next to the symbol. If appropriate, the date of manufacture may also be stated.
	Catalogue number The product's catalogue (item) number.
	Consult instructions for use The user instructions contain important cautionary information (warnings/precautions) and must be read before using the product.
	Warning Text marked with a warning symbol must be read before using the product.
	WEEE mark "Not for general waste". When a product is to be discarded, it must be sent to a designated collection point for recycling and recovering to prevent the risk of harm to the environment or human health as a result of the presence of hazardous substances.

Symbol	Title/Description
	CE mark The product is in conformity with the requirements set out in European CE marking directives.
	RCM mark The product complies with electrical safety, EMC and radio spectrum regulatory requirements for products supplied to the Australian or New Zealand markets.
	FCC logo The product is compliant with relevant USA 47 CFR Rules. FCC – Federal Communications Commission.
	Medical device Indication that the device is a medical device.

DŮLEŽITÉ BEZPEČNOSTNÍ INFORMACE

Než začnete nabíječku používat, důkladně si přečtěte tento návod.



Nabíječku a ostatní malé části udržujte mimo dosah dětí, domácích zvířat a mentálně postižených osob.



Nabíječku nikdy nevystavujte teplotám nad 60 °C (140 °F), delšímu slunečnímu záření, otevřenému plameni nebo zdrojům vznícení.



Při nabíjení postavte nabíječku na rovnou a stabilní plochu a ponechteje kolem ní dostatečný prostor. Nabíječku nezakrývejte a neumísťte ji do blízkosti hořlavých látek. Totéž platí rovněž při používání powerbanky.



Nikdy se nesnažte nabíječku sami rozebírat nebo opravovat. Pokud se vyskytnou vady, obraťte se na odborníka na sluchadla.



Pro sluchadla používejte pouze nabíječku Widex. Použití nabíječky, která není doporučena společností Widex A/S, může poškodit systém nebo způsobit nebezpečné situace.



Nikdy nenechávejte nabíječku na přímém slunečním světle a neponořujte ji do vody.



Do nabíjecích slotů nikdy nevkládejte jiné předměty než sluchadla.



S nabíječkou používejte pouze napájecí adaptér a kabel Widex.

VAŠE NABÍJEČKA

Vítejte

Děkujeme vám, že jste si vybrali tento produkt. Vaše nová nabíječka CHARGE n CLEAN je určena k detekci, nabíjení a údržbě vašich sluchadel MRR2D.

Než začnete zařízení používat, přečtěte si pečlivě tyto pokyny.

POZNÁMKA

Vaše nabíječka nemusí vypadat přesně jako ta, která je znázorněna v tomto návodu. Vyhradujeme si právo provádět změny, které považujeme za nezbytné.

Představení nabíječky

Nabíječka se skládá z nabíjecí jednotky pro jednotlivá sluchadla, údržbového prostoru pro přijímače a světelného indikátoru se třemi kontrolkami, které zobrazují stav nabíjení sluchadel a stav údržbového cyklu.

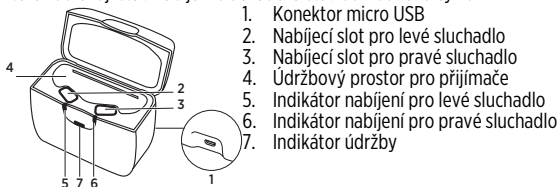

Provozní, skladovací a přepravní podmínky

Nabíječka je určena pro použití v interiéru. Je citlivá na extrémní podmínky, jako jsou vysoké teploty, a neměla by být provozována, skladována ani přepravována na přímém slunci.

Nabíječku provozujte za těchto podmínek:

	Minimální	Maximální
Teplota	0 °C (32 °F)	35 °C (95 °F)
Relativní vlhkost	20%	75%

Nabíječku skladujte a přepravujte za těchto podmínek:

	Minimální	Maximální
Teplota	-20 °C (-4 °F)	60 °C (140 °F)
Relativní vlhkost	5%	90%
Atmosférický tlak	750 mbarů	1060 mbar

Technické specifikace a další informace o nabíječce naleznete na stránkách <https://global.widex.com>.

PROVOZ NABÍJEČKY

Příprava k používání

Napájecí zdroj

V zájmu optimálního fungování připojte nabíječku k elektrické síti a použijte pouze přiložený kabel a napájecí adaptér.

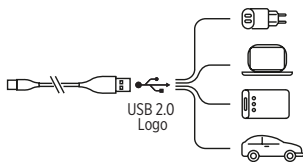

Ujistěte se prosím, že je USB port kompatibilní s USB 2.0.

Připojte kabel k nabíječce:

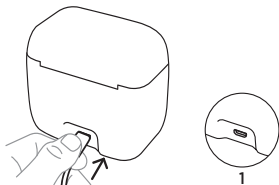

Zapnutí

Když je nabíječka připojena ke zdroji napájení, světelné indikátory **bliknou 5krát** a pak zhasnou:

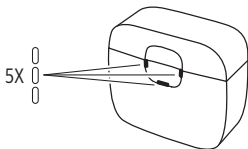

Nabíječka je nyní v pohotovostním režimu a je připravena k nabíjení sluchadel.

Nabíjení sluchadla

Opatrně vložte sluchadla do příslušných nabíjecích slotů a přijímače umístěte do údržbového prostoru. Sluchadla se automaticky vypnou. **Zavřete kryt.**

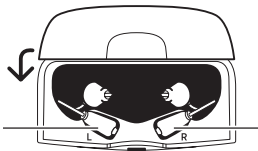

Levé sluchadlo

Pravé sluchadlo

Po připojení k elektrické zásuvce dokáže nabíječka nabíjet dvě sluchadla současně. V závislosti na úrovni nabití sluchadel lze rovněž nabíjet každé sluchadlo zvlášť. Pokud je jedno ze sluchadel vložených do nabíječky plně nabité, nebude se nabíjet, ale druhé sluchadlo, které není zcela nabité, se nabíjet bude.

Úplné nabití sluchadla trvá přibližně **4 hodiny**. Nabíjení sluchadel po dobu půl hodiny vystačí přibližně na 4 hodiny používání.

V průběhu nabíjení sluchadel se provede jejich údržba (ošetření UV-C světlem a sušení). Údržbový cyklus trvá 30 minut.

Indikátory nabíjení

Zatímco nabíječka zjišťuje přítomnost sluchadla, kontrolka se rozsvítí **jasně žlutou barvou**:

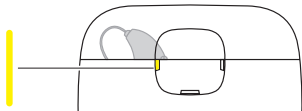

Jakmile nabíječka detekuje sluchadla, začnou se nabíjet.

Světelný indikátor **bliká zeleně**, pokud má sluchadlo slabou baterii a je nabito **méně než na 40 %**:

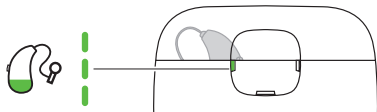

Světelný indikátor **svítí světle zeleně**, pokud je sluchadlo nabito **na více než 40 %**:

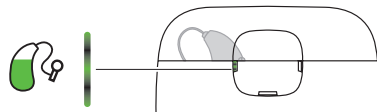

Světelný indikátor se rozsvítí **jasně zelenou barvou**, když je sluchadlo nabito na **100 %**:

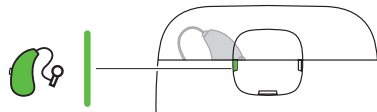

Po nabití

Vyvarujte se vyjímání sluchadel z nabíjecích slotů tahem za sluchové kabely, protože by se mohlo poškodit spojení mezi kabelem a sluchadlem. Místo toho při vyjímání z nabíječky uchopte prsty celé sluchadlo.

Po vyjmutí z nabíječky se sluchadlo po několika sekundách zapne. Pokud je nechcete ihned používat, nezapomeňte je vypnout.

Immediately po nabití může být sluchadlo dočasně zahřáté. Pokud je vám to nepříjemné, vyčkejte několik minut, než sluchadlo dosáhne pokojové teploty. Teprve potom si je nasadte.

Údržba

Bíle blikající světelný indikátor znamená, že probíhá údržbový cyklus (ošetření UV-C světlem a sušení):

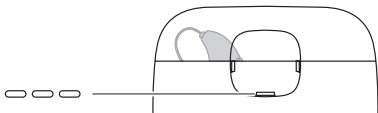

Jakmile bude údržbový cyklus dokončen, světelný indikátor bude **bíle svítit**:

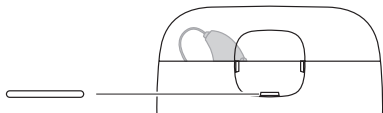

Jestliže během údržbového cyklu otevřete kryt, cyklus se pozastaví, ale nabíjení bude pokračovat. Jakmile kryt znovu zavřete, údržbový cyklus se restartuje.

Údržba pozastavena
(indikátor **svítí žlutě**)



Přehled světelných indikátorů

Nabíjení

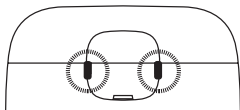

Světelné indikátory

Stav

Svítí žlutě



Nabíječka detekuje sluchadlo.

Blikají zeleně



Sluchadlo se nabíjí.
Slabá baterie, méně než 40 %.

Pulzují zeleně



Sluchadlo se nabíjí.
Stav nabití více než 40 %.

Svítí zeleně



Sluchadlo je plně nabité.
100 % baterie.

Jeden indikátor bliká červeně



Při nabíjení došlo k chybě a nabíjení se zastavilo.
Viz Řešení potíží.

Světelné indikátory

Stav

Oba indikátory blikají červeně



Při nabíjení došlo k chybě a nabíjení se zastavilo.
Viz Řešení potíží.

Blikají žlutě



Během nabíjení dosáhlo sluchadlo příliš vysoké teploty a nabíjení je pozastaveno.
Viz Řešení potíží.

Údržba

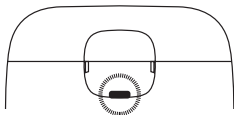

Světelné indikátory

Stav

Blikají bíle



Probíhá údržbový cyklus (ošetření UV-C světlem a sušením).

Svítí bíle

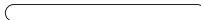

Údržbový cyklus je dokončen.

Svítí žlutě



Údržbový cyklus je pozastaven, ale nabíjení pokračuje.

Světelné indikátory

Stav

Blikají červeně



Při údržbě došlo k chybě a nabíjení se zastavilo.
Viz Řešení potíží.

Blikají žlutě



Údržbový cyklus je pozastaven kvůli přehřátí (ventilátor se otáčí).
Viz Řešení potíží.

Čištění

Nabíječka obvykle nevyžaduje čištění. V případě potřeby nabíječku opatrně otřete měkkým suchým hadříkem.

Pokud si všimnete prachu v nabíjecím slotu, jemně jej odfoukněte. Pokud to nestačí, jemně očistěte nabíjecí slot bavlněným tampónem.

Pokud na nabíječce ulpí ušní maz, opatrně jej otřete měkkou tkaninou s jemným saponátem.





K čištění nabíječky nikdy nepoužívejte ostré a špičaté předměty.

ŘEŠENÍ POTÍŽÍ

Tyto stránky obsahují doporučení, co dělat, pokud nabíječka nepracuje očekávaným způsobem.

Světelné indikátory	Možná příčina	Řešení
	Indikátory nesvítí.	Nabíječka není připojena. Ujistěte se, že je USB kabel správně připojen k nabíječce a USB portu, který je kompatibilní s USB 2.0, nebo USB kabel zapojte přímo do elektrické zásuvky prostřednictvím přiloženého adaptéru.
	Sluchadlo není v nabíječce správně umístěno.	Umístěte sluchadlo správně do nabíječky.
Světelné indikátory pro pravé a/nebo levé sluchadlo blikají žlutě. 	Teplota okolí nebo sluchadla překračuje kritickou mez a nabíjení je pozastaveno.	Nabíjení bude pokračovat, až okolní teplota nebo teplota sluchadla klesne. Pokud k tomu dochází neustále, najděte chladnější místo, kde budete sluchadla nabíjet.

Světelné indikátory	Možná příčina	Řešení
<p>Světelný indikátor pro pravé nebo levé sluchadlo bliká červeně.</p> 	<p>Nabíječka nemůže rozpoznat sluchadlo.</p> <hr/> <p>U sluchadla se vyskytla kritická chyba.</p>	<p>Vyjměte nekompatibilní sluchadlo.</p> <hr/> <p>Vyjměte sluchadlo, odpojte napájení po dobu 10 sekund a poté akci zopakujte. Pokud nabíječka stále bliká červeně, obraťte se na odborníka na sluchadla.</p>
<p>Světelný indikátor uprostřed bliká červeně.</p> 	<p>Při údržbovém cyklu došlo ke kritické chybě.</p>	<p>Vyjměte sluchadlo, odpojte napájení po dobu 10 sekund a poté akci zopakujte. Pokud nabíječka stále bliká červeně, obraťte se na odborníka na sluchadla.</p>

Světelné indikátory	Možná příčina	Řešení
Světelný indikátor pro pravé a levé sluchadlo bliká červeně. 	Došlo ke kritické chybě nabíječky.	Vyjměte sluchadlo, odpojte napájení po dobu 10 sekund a poté akci zopakujte. Pokud nabíječka stále bliká červeně, obraťte se na odborníka na sluchadla.

INFORMACE O PŘEDPÍSECH

Zamýšlené použití

Nabíječka WPC101 se používá k nabíjení sluchadla MRR2D.

Směrnice EU

Směrnice 2014/53/EU

Společnost WSAUD A/S tímto prohlašuje, že výrobek WPC101 je v souladu se základními požadavky a dalšími příslušnými ustanoveními směrnice 2014/53/EU.

Výrobek WPC101 obsahuje rádiový vysílač pracující při: 6,78 MHz, 13,4 dB μ A/m při 3 m.

Kopie dokumentu „Prohlášení o shodě“ podle směrnice 2014/53/EU je dostupná na adrese:

<https://global.widex.com/doc>



N26346

Informace týkající se likvidace





Sluchadla, příslušenství a baterie se nesmí vyhazovat do běžného komunálního odpadu.





Sluchadla, baterie a příslušenství sluchadel je nutné odevzdat na místo určené k likvidaci elektrických a elektronických zařízení nebo vrátit prodejci sluchadel za účelem bezpečné likvidace.

Informace o vrácení nebo odeslání zařízení získáte od svého odborníka na sluchadla.

SYMBOLY

Symboly používané při označování zdravotnických prostředků (štítky, návody k použití apod.)

Symbol	Název/Popis
	Výrobce Název a adresa výrobce produktu jsou uvedeny u symbolu. V případě potřeby může být také uvedeno datum výroby.
	Katalogové číslo Katalogové číslo (číslo položky) produktu.
	Přečtěte si návod k použití Návod k použití obsahuje důležitá upozornění (varování / bezpečnostní opatření) a je nutné si jej před použitím produktu prostudovat.
	Varování Text označený symbolem varování je nutné před použitím produktu prostudovat.
	Značka WEEE „Nevyhadzovat do komunálního odpadu“. Je-li výrobek nutné zlikvidovat, musí být odeslán na určené sběrné místo k recyklaci a obnově, aby se zabránilo riziku znečištění životního prostředí nebo poškození lidského zdraví v důsledku přítomnosti nebezpečných látek.

Symbol	Název/Popis
	Značka CE Produkt vyhovuje požadavkům uvedeným v evropských směrnících, které se týkají označení CE.
	Značka RCM Produkt vyhovuje požadavkům předpisů o elektrické bezpečnosti, elektromagnetické kompatibilitě a rádiovém spektru, jež platí pro produkty dodávané na australský a novozélandský trh.
	Logo FCC Výrobek je v souladu s příslušnými pravidly USA 47 CFR. Komise FCC (Federal Communications Commission)
	Zdravotnický prostředek Vyjádření, že se jedná o zdravotnické zařízení.

OLULINE OHUTUSTEAVE

Enne laadija kasutamist lugege need leheküljed hoolikalt läbi.



Hoidke laadija ja muud väiksed osad eemal lastest, lemmikloomadest ja vaimse puudega inimestest.



Ärge lubage laadijal kokku puutuda suurema temperatuuriga kui 60 °C, kestva päiksevalguse, lahtise leegi või süütevahenditega.



Kasutamisel asetage laadija püstises asendis siledale stabiilsele pinnale ja tagage piisav ruum laadija ümber. Ärge katke kinni või asetage tuuleohtlike ainete lähedale. See kehtib ka akupanga kasutamisel.



Ärge kunagi püüdke laadijat ise avada või parandada. Kui ilmnevad defektid, võtke ühendust kuulmisspetsialistiga.



Kasutage oma kuuldeaparaatidega ainult laadijat Widex. Kui kasutate laadijat, mida Widex A/S ei ole soovitanud, võib rikkuda süsteemi või põhjustada ohtliku olukorra.



Ärge kunagi jätke laadijat otsese päiksevalguse kätte ega kastke seda vette.



Ärge kunagi sisestage laadimispesadesse teisi objekte peale kuuldeaparaatide.



Kasutage oma laadijaga ainult Widex toiteadapterit ja kaablit.

TEIE LAADIJA

Tere tulemast!

Täname, et valisite selle toote. Teie uus laadija CHARGE n CLEAN on ette nähtud tuvastama, laadima ja hooldama teie kuuldeaparaadi MRR2D.

Enne seadme kasutamise alustamist lugege käesolevad juhised hoolikalt läbi.

MÄRKUS

Teie laadija ei pruugi olla täpselt selline, nagu on selles juhises kujutatud. Meile jääb õigus teha mis tahes muudatusi, mida peame vajalikuks.

Laadija ülevaade

Laadija koosneb laadimisüksusest iga kuuldeaparaadile, hoolduspesast vastuvõtjatele ja valgusnäidikust kolme märgutulega, mis näitavad kuuldeaparaatide laadimisolekut ja hooldustsükli olekut.

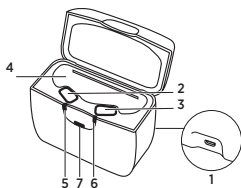

1. Mikro-USB-pesa
2. Vasakpoolse kuuldeaparaadi laadimispesa
3. Parempoolse kuuldeaparaadi laadimispesa
4. Hoolduspesad vastuvõtjate jaoks
5. Vasakpoolse kuuldeaparaadi laadimise märgutuli
6. Parempoolse kuuldeaparaadi laadimise märgutuli
7. Hoolduse märgutuli

Töö-, hoiustamis- ja transporditingimused

Teie laadija on ette nähtud tubaseks kasutuseks. See on tundlik äärmuslike tingimuste suhtes, nt kõrgeid temperatuureid, ja seda ei tohi kasutada, hoiustada või transportida otsese päikesevalguse käes.

Kasutage laadijat järgmistes vahemikes.

	Miinimum	Maksimum
Temperatuur	0 °C (32 °F)	35 °C (95 °F)
Niiskus	20% rH	75% rH

Hoiustage ja transportige laadijat järgmistes vahemikes.

	Miinum	Maksimum
Temperatuur	-20 °C (-4 °F)	60 °C (140 °F)
Niiskus	5% rH	90% rH
Õhurõhk	750 mbar	1060 mbar

Tehnilised andelehed ja lisateavet laadija kohta vt veebilehelt <https://global.widex.com>.

LAADIJA KASUTUS

Kasutuseks valmistumine

Toitevarustus

Optimaalseks kasutuseks ühendage oma laadija vooluvõrku ja kasutage komplekti lisatud kaablit ja toiteallikat.

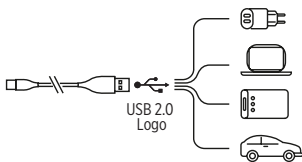

Veenduge, et USB port ühildub versiooniga USB 2.0.

Ühendage kaabel laadijaga.

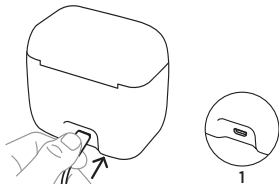

Toide sees

Kui laadija on ühendatud toiteallikaga, siis märgutuled **vilguvad viis korda** ja lülituvad seejärel välja.

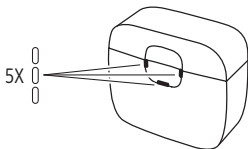

Laadija on nüüd ooteolekus ja valmis kuuldeaparaati laadima.

Kuldeaparaadi laadimine

Asetage kuuldeaparaadid ettevaatlikult vastavatesse laadimispesadesse ja vastuvõtjad hoolduspessa. Kuldeaparaat lülitub välja automaatselt.

Seejärel sulgege kaas.

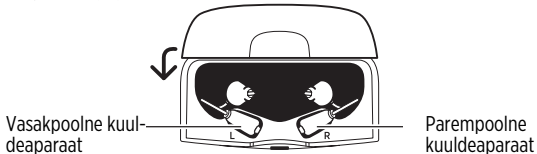

Toiteallikaga ühendatud laadija suudab laadida korraga kahte kuuldeaparaati. Olenevalt kuuleaparaatide olekust saab iga kuuldeaparaati laadida ka eraldi. Kui üks kuuldeaparaat on täielikult laetud ja asetatud laadijasse, siis seda ei laeta, kuid laetakse teist kuuleaparaati, mis pole täielikult laetud.

Kuuleaparaatide laadimine võtab ligikaudu **4 tundi**. Kui laete kuuldeaparaati pool tundi, siis saate seda kasutada ligikaudu 4 tundi.

Kuuleaparaatide laadimise ajal tehakse hooldustöid (Ultraviolet-C töötlemine ja kuivatamine). Hooldustsükkel kestab 30 minutit.

Laadimisnäidikud

Kui laadija tuvastab kuuldeaparaadi, siis valgusnäidik muutub **püsivalt kollaseks** tuleks.

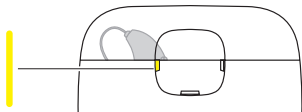

Kui laadija on tuvastanud kuuldeaparaadi, siis algab laadimine.

Valgusnäidik **vilgub roheliselt** näitamaks, et kuuldeaparaadi akutase on madal ja laetud on vähem kui **40%**.

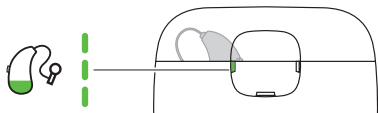

Valgusnäidik **põleb roheliselt** näitamaks, et kuuldeaparaadi on laetud rohkem kui **40%**

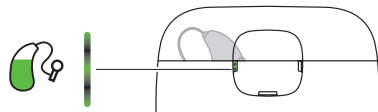

Valgusnäidik **põleb püsivalt roheliselt** näitamaks, et kuuldeaparaadi on **100% laetud**.

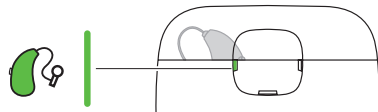

Pärast laadimist

Vältige kuuldeaparaadi eemaldamist laadimispesast seda juhtmest tõmmates, see võib kahjustada ühendust juhtme ja kuuldeaparaadi vahel. Seepärast pange kuuldeaparaadi eemaldamisel laadijast näpud selle ümber.

Kui eemaldate kuuldeaparaadi laadijast, lülitub see mõne sekundi pärast sisse. Ärge unustage seda välja lülitada, kui te ei kavatse seda kohe kasutada.

kohe peale laadimist võib kuuldeaparaat ajutiselt tunduda soe. Kui see pole mugav, oodake mõned minutid, kuni kuuldeaparaat saavutab toatemperatuuri, enne selle kasutamist.

Hooldus

Valgusnäidik **vilgub valgelt** näitamaks, et hooldustsüklil on pooleli (Ultraviolet-C töötlemine ja kuivatamine).

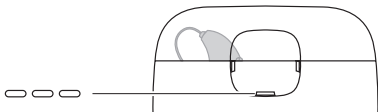

Valgusnäidik on **püsivalt valge**, kui hooldustsükel on lõppenud.

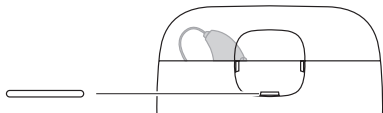

Kui kaas avatakse hooldustsükli ajal, siis tsükel peatatakse, kuid laadimine jätkub. Hooldustsükel algab uuesti, kui kaas suletakse.

Hoolduspaus (**püsiv kollane tuli**)

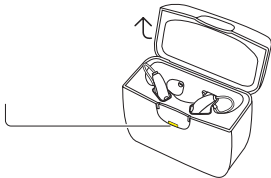

Valgusnäidikute ülevaade

Laadimine

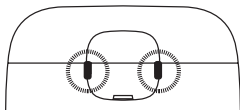

Valgusnäidikud

Olek

Püsiv kollane



Laadija on tuvastanud kuuldeaparaadi.

Vilkuv roheline



Kuldeaparaat laadib.
Madal akutase, vähem kui 40%.

Põlev roheline



Kuldeaparaat laadib.
Akutase on kõrgem kui 40%.

Püsib roheline



Kuldeaparaat on täielikult laetud.
Akutase on 100%.

Üks näidik vilgub punaselt



Laadimisel ilmnes tõrge ja laadimine peatus.
Vt jaotist „Tõrkeotsing“.

Valgusnäidikud

Mõlemad näidikud vilguvad punaselt



Olek

Laadimisel ilmnes tõrge ja laadimine peatus.
Vt jaotist „Tõrkeotsing“.

Vilkuv kollane



Kuuldeaparaadi temperatuur oli laadimise ajal liiga kõrge ja laadimine on peatunud.
Vt jaotist „Tõrkeotsing“.

Hooldus

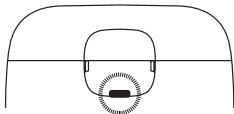

Valgusnäidikud

Viluv valge



Olek

Hooldusükskel on pooleli (Ultraviolet-C töötlemine või kuivatamine).

Püsiv valge



Hooldusükskel on lõpetatud.

Püsiv kollane



Hooldusükskel on peatunud, kuid laadimistsükkel jätkub.

Valgusnäidikud

Vilkuv punane



Olek

Hoolduse ajal ilmnes tõrge ja tsükkel peatati.
Vt jaotist „Tõrkeotsing“.

Vilkuv kollane



Hooldustsükkel peatati ülekuumenemise tõttu (ventilaator töötab edasi).
Vt jaotist „Tõrkeotsing“.

Puhastamine

Enamasti ei vaja laadija puhastamist. Kui vaja, siis pühkige laadijat pehme kuiva lapiga.

Kui märkate laadimispesas tolmu, puhkuge see ettevaatlikult puhtaks. Kui see pole piisav, puhastage pesa ettevaatlikult vatitikuga.

Laadijast kõrvavaigu eemaldamiseks pühkige seda pehme lapiga, millel on natuke õrnatoimelist kodumajapidamises kasutatavat puhastusvahendit.





Ärge kunagi kasutage teravat/torkavat eset laadija puhastamiseks.

TÕRKEOTSING

Nendel lehekülgedel on nõuanded, mida teha, kui laadija ei tööta oodatud viisil.

LED-näidikud	Võimalik põhjus	Lahendus
Tuli puudub	Laadija pole ühendatud.	Veenduge, et USB kaabel on laadija ja versiooniga USB 2.0 ühilduva pordiga õigesti ühendatud või ühendage USB-kaabel vooluvõrku komplektis oleva toiteadapteri abil.
	Kuuldeaparaat ei ole korralikult laadijas.	Asetage kuuldeaparaat õigesti laadijasse.
Parem ja/või vasak näidikvilgub kollaselt 	Ümbritsev või kuuldeaparaadi temperatuur on ületanud lubatud piiri ja laadija on peatatud.	Laadija jätkab tööd, kui ümbritsev või kuuldeaparaadi temperatuur on langenud. Kui seda juhtub pidevalt, siis leidke kuuldeaparaadi laadimiseks jahedam koht.
Parem või vasak näidik vilgub punaselt	Laadija ei tunne kuuldeaparaati ära.	Eemaldage ühildumatu kuuldeaparaat.

LED-näidikud	Võimalik põhjus	Lahendus
	Kuldeaparaadil on kriitiline tõrge.	Eemaldage kuldeaparaat, lahutage see toitest 10 sekundiks ja ühendage uuesti. Kui laadija ikkagi vilgub punaselt, võtke ühendust kulmisspetsialistiga.
Keskmine näidik vilgub punaselt 	Hooldustsüklis on kriitiline tõrge.	Eemaldage kuldeaparaat, lahutage see toitest 10 sekundiks ja ühendage uuesti. Kui laadija ikkagi vilgub punaselt, võtke ühendust kulmisspetsialistiga.
Parem ja vasak näidik vilgub punaselt 	Laadijal on kriitiline viga.	Eemaldage kuldeaparaat, lahutage see toitest 10 sekundiks ja ühendage uuesti. Kui laadija ikkagi vilgub punaselt, võtke ühendust kulmisspetsialistiga.

REGULATIIVNE TEAVE

Ettenähtud kasutusotstarve

WPC101 mudel on MRR2D kuuldeaparaadi laadimiseks.

Euroopa Ühenduse direktiivid

Direktiiv 2014/53/EL

Käesolevaga deklareerib ettevõtte WSAUD A/S, et seadme WPC101 vastavust direktiivi 2014/53/EL põhinõuetele ja nimetatud direktiivist tulenevatele teistele asjakohastele sätetele.

Seade WPC101 sisaldab raadiosaatjat, mis töötab sagedusel: 6,78 MHz, 13,4 dB μ A/m, kaugusel 3 m.

Direktiivi 2014/53/EÜ kohase vastavusdeklaratsiooni leiata aadressilt:

<https://global.widex.com/doc>



N26346

Kasutuselt kõrvaldamist käsitlev teave

Ärge visake kuuldeaparaate, nende tarvikuid ega laadijaid olmejäätmete hulka.

Kuldeaparaadid, kuuldeaparaatide lisatarvikud ja laadijad tuleb viia elektri- ja elektroonikaseadmete jäätmete kogumiskohta või anda ohutuks kõrvaldamiseks kuulmiskeskuse spetsialistile.

Seadmete tagastamiseks või saatmiseks võtke ühendust kuulmisspetsialistiga.

SÜMBOLID

Sümbolid, mida kasutatakse meditsiiniseadmete siltidel (sildid/IFU/jne).

Sümbol

Nimetus/kirjeldus



Tootja

Toote on valmistanud tootja, kelle nimi ja aadress on kirjas sümboli kõrval. Kui see on asjakohane, võib märgitud olla ka tootmiskuupäev.



Katalooginumber

Toote (üksuse) number kataloogis.



Tutvuge kasutusjuhendiga

Kasutusjuhend sisaldab olulist ohutusala teavet (hoiatusi/ettevaatusabinõusid), millega tuleb tutvuda enne toote kasutamist.



Hoiatus

Hoiatussümboliga tähistatud tekst tuleb enne toote kasutamist läbi lugeda.



WEEE-märgis (elektri- ja elektroonikaseadmete jäätmete märgis)

„Mitte visata üldjäätmete hulka” Toote kasutuselt kõrvaldamisel tuleb see saata selleks ette nähtud kogumiskohta ohutustamiseks ja materjalide ringlussevõtuks, et vältida ohtlikest ainetest tingitud ohtu keskkonnale või inimeste tervisele.



CE-märgis

Toode vastab Euroopa CE-märgise direktiivides sätestatud nõuetele.

Sümbol

Nimetus/kirjeldus



RCM-märgis

Toode vastab Austraalia või Uus-Meremaa turule tarnitavate toodete elektriohutust, elektromagnetilist ühilduvust ja raadiospektrit reguleerivatele nõuetele.



FCC logo

Toode vastab asjakohastele USA 47 CFR-i reeglitele.

FCC – Federal Communications Commission (Federal Communications'i komisjon).



Meditsiiniseade

Viide, et seade on meditsiiniseade.

TÄRKEITÄ TURVALLISUUTEEN LIITTYVIÄ TIETOJA

Lue nämä sivut huolellisesti, ennen kuin aloitat laturin käyttämisen.



Pidä laturi ja muut pienet osat pois lasten, lemmikeiden ja henkisesti kehitysvammaisten henkilöiden ulottumattomissa.



Älä koskaan altista laturia lämpötiloille, jotka ovat yli 60 °C (140 °F), pitkittyneelle auringonvalolle, avotulelle tai syttymisen lähteille.



Aseta laturi pystyasentoon tasaiselle, tukevalle alustalle latauksen aikana niin, että laturin ympärillä on riittävästi tilaa. Älä peitä tai sijoita syttyvien aineiden lähelle. Tämä koskee myös tilannetta, jossa käytetään virtapankkia.



Älä koskaan yritä avata tai korjata laturia itse. Jos kohtaat vikoja, ota yhteyttä kuulokojeen hankintapaikkaan.



Käytä vain Widex -laturia kuulokojeidesi kanssa. Ei ole suositeltavaa käyttää laturia, jota Widex A/S ei suosittele, sillä se saattaa vaarantaa järjestelmän tai johtaa vaarallisiin tilanteisiin.



Älä koskaan jätä laturia suoraan auringonvaloon äläkä upota sitä veteen.



Älä koskaan aseta latauskouruihin muita esineitä kuin kuulokojeitasi.



Käytä vain Widex -muuntajaa ja johtoa laturissasi.

LATURISI

Tervetuloa

Kiitos, että valitsit tämän tuotteen. Uusi CHARGE n CLEAN -laturi on tarkoitettu havaita, ladata ja ylläpitää MRR2D kuulokojeita.

Lue nämä ohjeet huolellisesti, ennen kuin aloitat laitteen käyttämisen.

HUOMAA

Laturi ei ehkä näytä täsmälleen samalta kuin tässä kirjasessa kuvattu. Pidämme oikeuden tehdä muutoksia, joita pidämme tarpeellisina.

Laturi yhdellä silmäyksellä

Laturi koostuu kummankin kuulokojeen latausyksiköstä, kuulokkeiden puhdistuskotelosta ja kolmesta merkkivalosta, jotka ilmaisevat kuulokojeiden latauksen sekä puhdistuskierron tilan.

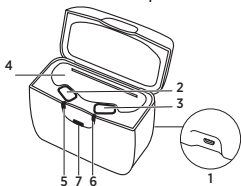

1. Micro USB-portti
2. Vasemman kuulokojeen latauslokero
3. Oikean kuulokojeen latauslokero
4. Kuulokkeiden puhdistuslokero
5. Vasemman kuulokojeen latauksen merkkivalo
6. Oikean kuulokojeen latauksen merkkivalo
7. Puhdistuksen merkkivalo

Käyttö-, varastointi- ja kuljetusolosuhteet

Laturi on suunniteltu sisäkäyttöön. Se on herkkä ääriolosuhteille, kuten korkeat lämpötilat, eikä sitä saa käyttää, varastoida tai kuljettaa suorassa auringonvalossa.

Käytä laturia seuraavissa olosuhteissa:

	Min.	Maks.
Lämpötila	0 °C (32 °F)	35 °C (95 °F)
Kosteus	20 % rH	75 % rH

Säilytä ja kuljeta laturi seuraavissa olosuhteissa:

	Min.	Maks.
Lämpötila	-20 °C (-4 °F)	60 °C (140 °F)
Kosteus	5 % rH	90 % rH
Ilmanpaine	750 mbar	1060 mbar

Laturisi tekniset tiedot ja lisätietoja linkistä <https://global.widex.com>.

LATURIN KÄYTTÖ

Käytön valmistelu

Virtalähde

Optimaalisen toiminnan varmistamiseksi liitä laturisi verkkovirtaan ja käytä vain mukana toimitettua johtoa ja virtalähdettä.

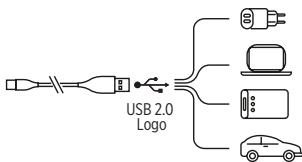

Varmista, että USB-portti on USB 2.0 -yhteensopiva.

Kytke kaapeli laturiin:

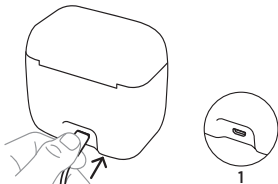

Virran kytkeminen päälle

Kun laturi on kytketty virtalähteeseen, merkkivalot **vilkkuvat valkoisina 5 kertaa** ja sammuvat sitten:

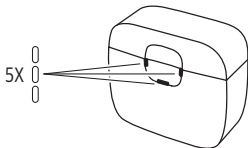

Laturi on nyt valmiustilassa ja valmiina lataamaan kuulokojeesi.

Kuulokojeen lataaminen

Aseta kuulokoje niiden omiin latauskaukaloihin ja kuulokkeet puhdistuslokeron. Kuulokoje sammuu automaattisesti. **Sulje sen jälkeen kansi.**

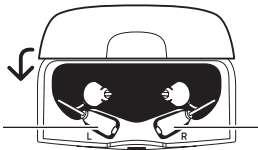

Vasen kuulolaite

Oikea kuulolaite

Virtalähteeseen kytkettynä ollessaan laturi voi ladata kahta kuulokojetta samanaikaisesti. Kumpaakin kuulokojetta voidaan ladata myös yksittäin kuulokojeiden latauksen tilasta riippuen. Jos yksi kuulokoje on ladattu täyteen ja asetettu laturiin, se ei lataudu, mutta jos toinen kuulokoje ei kuitenkaan ole ladattu, se ladataan.

Kuulokojeiden lataaminen täyteen kestää noin **4 tuntia**. Jos lataat kuulokojeitasi puoli tuntia, käyttöaika on noin 4 tuntia.

Kuulokojeiden latauksen aikana suoritetaan puhdistus (ultravioletti-C -käyttely ja kuivaus). Puhdistus kestää 30 minuuttia.

Latauksen indikaattorit

Kun laturi havaitsee kuulokojeen, merkkivalo muuttuu **tasaisen keltaiseksi**:

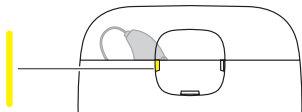

Kun laturi on havainnut kuulokojeet, lataus alkaa.

Merkkivalo **vilkkuu vihreänä** osoittaen, että kuulokojeen akku on lähes tyhjä ja sen lataus on alle **40 %**:

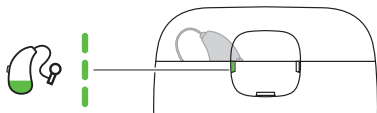

Merkkivalo **hehkuu vihreänä** osoittaen, että kuulokojeen lataus on yli **40 %**:

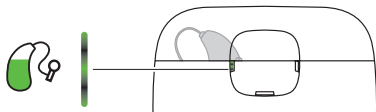

Merkkivalo **muuttuu tasaisen vihreäksi** osoittaen, että kuulokoje on **ladattu täyteen**:

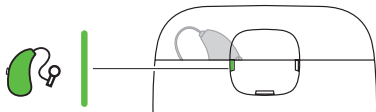

Latauksen jälkeen

Vältä kuulokojeiden irrottamista latauskaukaloista vetämällä korvajohtoa, sillä se voi vahingoittaa korvajohdon ja kuulokojeen välistä yhteyttä. Laita sen sijaan sormesi kuulokojeen ympärille poistaessasi sitä laturista.

Kun poistat kuulokojeet laturista, kuulokoje käynnistyy muutaman sekunnin kuluttua. Muista sammuttaa se, jos et aio käyttää sitä heti.

Heti latauksen jälkeen kuulokoje voi tilapäisesti tuntua lämpimältä. Jos et pidä siitä, odota muutama minuutti, jotta kuulokoje saavuttaa huoneenlämpötilan ennen sen kytkemistä päälle.

Huolto

Merkkivalo **vilkkuu valkoisena** sen merkiksi, että puhdistusta suoritetaan (ultravioletti-C -käsittely ja kuivaus):

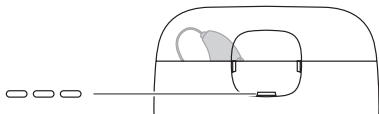

Merkkivalo muuttuu **tasaisen valkoiseksi** sen merkiksi, että puhdistus on päättynyt:

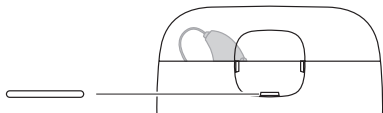

Jos kansi avataan puhdistuksen aikana, puhdistus keskeytyy mutta lataus jatkuu. Puhdistus alkaa uudelleen kun kansi suljetaan.

Puhdistus on tauolla
(**tasaisen keltainen**
valo)

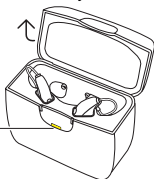

Merkkivalojen yleiskuvaus

Lataus

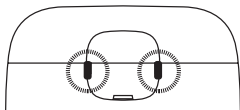

Merkkivalot

Tila

Tasainen keltainen



Laturi etsii kuulokojetta.

Vilkkuva vihreä



Kuulokoje latautuu.
Vähäinen akku, alle 40 %.

Hohtava vihreä



Kuulokoje latautuu.
Akkua yli 40 %

Tasainen vihreä



Kuulokoje on ladattu täyteen.
Akku täynnä.

Yksi merkkivalo vilkkuu punaisena



Latauksen aikana ilmeni virhe ja la-
taus on pysähtynyt.
Katso Vianmääritys

Merkkivalot

Molemmat merkkivalot vilkkuvat punaisina



Tila

Latauksen aikana ilmeni virhe ja lataus on pysähtynyt.
Katso Vianmääritys

Vilkkuva keltainen



Kuulokojeiden lämpötila on noussut latauksen aikana liian korkeaksi ja lataaminen on keskeytetty.
Katso Vianmääritys

Huolto

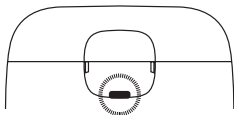

Merkkivalot

Vilkkuva valkoinen



Tila

Puhdistus on käynnissä (ultravioletti-C -käsittely tai kuivaus).

Tasaisen valkoinen



Puhdistus on päättynyt.

Tasainen keltainen



Puhdistus on pysäytetty mutta lataus jatkuu.

Merkkivalot

Vilkkuva punainen



Tila

Puhdistuksen aikana tapahtui virhe ja puhdistus on pysäytetty.
Katso Vianmääritys

Vilkkuva keltainen



Puhdistus on pysäytetty ylikuumentamisen takia (tuuletin pyörii yhä).
Katso Vianmääritys

Puhdistus

Laturi ei yleensä vaadi puhdistusta. Pyyhi laturi tarvittaessa varovasti pehmeällä, kuivalla liinalla.

Jos havaitset pölyä latauskaualossa, puhalla se varovasti puhtaaksi. Jos tämä ei riitä, puhdista latauskaualo varovasti pumpulipuikolla.



Poista korvavaha laturista varovasti pyyhkimällä pehmeällä liinalla, jossa on vähän mietoa kodin pesuainetta.





Älä koskaan puhdistaa laturia terävillä/kapeakärkisillä esineillä.

VIANMÄÄRITYS

Nämä sivut sisältävät neuvoja mitä tehdä, jos laturi ei toimi odotetulla tavalla.

Merkkivalot	Mahdollinen syy	Ratkaisu
Ei valoja	Laturi ei ole yhdistetty.	Varmista, että USB-kaapeli on yhdistetty laturiin ja USB 2.0 -yhteensopi-vaan porttiin oikein tai lii-tä USB-kaapeli seinäpis-tokkeeseen mukana toi-mitetulla muuntajalla.
	Kuulokoje ei ole asetettu laturiin oikein.	Aseta kuulokoje laturiin oikein.
Oikea ja/tai vasen merkkivalovilkkuu keltaisena 	Ympäristön tai kuuloko-jeen lämpötila ylittää kriittisen rajan ja lataus on pysäytetty.	Lataus jatkuu, kun ympä-ristön tai kuulokojeiden lämpötila on laskenut. Jos näin tapahtuu jatkuvasti, etsi viileämpi paikka kuulokojeesi la-taukseen.
Oikea tai vasen merkkivalo vilkkuu punaisena 	Laturi ei pysty tunnistamaan kuulokojet-ta.	Poista yhteensopimaton kuulokoje.

Merkkivalot	Mahdollinen syy	Ratkaisu
	Kuulokojeessa on vakava virhe.	Poista kuulokoje, katkaise virta 10 sekunnin ajaksi ja yritä sitten uudelleen. Jos laturi edelleen vilkuttaa punaista valoa, ota yhteys kuulokojeen hankintapaikkaan.
Keskimmäinen merkkivalo vilkuttaa punaisena 	Puhdistuksessa tapahtui vakava virhe.	Poista kuulokoje, katkaise virta 10 sekunnin ajaksi ja yritä sitten uudelleen. Jos laturi edelleen vilkuttaa punaista valoa, ota yhteys kuulokojeen hankintapaikkaan.
Oikea ja vasen merkkivalo vilkuttaa punaisena 	Laturissa on vakava virhe.	Poista kuulokoje, katkaise virta 10 sekunnin ajaksi ja yritä sitten uudelleen. Jos laturi edelleen vilkuttaa punaista valoa, ota yhteys kuulokojeen hankintapaikkaan.

LAINSÄÄDÄNTÖÖN LIITTYVÄT TIEDOT

Käyttötarkoitus

WPC101 -malli on tarkoitettu käytettäväksi MRR2D kuulokojeen kanssa.

EU-direktiivit

Direktiivi 2014/53/EU

WSAUD A/S vakuuttaa täten, että tämä WPC101-laite on direktiivin 2014/53/EU oleellisten vaatimusten ja laitetta koskevien direktiivin muiden ehtojen mukainen.

WPC101 sisältää radiolähtetimen, joka toimii taajuudella: 6,78 MHz, 13,4 dB μ A/m @ 3 m.

Direktiivin 2014/53/EU mukainen vaatimustenmukaisuustodistus on nähtävissä seuraavassa osoitteessa:

<https://global.widex.com/doc>



N26346

Hävittämisohjeet

Älä hävitä kuulokojeita, kuulokojeiden lisävarusteita ja latureita tavallisen talousjätteen mukana.

Kuulokojeet, kuulokojetarvikkeet ja laturit on hävitettävä sähköjätteille ja elektronisille laitteille tarkoitetuilla paikoilla, tai ne on annettava kuuloonhuollon ammattilaiselle turvallista hävittämistä varten.

Ota yhteys kuulokojeiden hankintapaikkaan laitteiden lähetystä tai palautusta varten.

MERKINNÄT

Tavallisimmin käytetyt symbolit lääkintälaitteiden merkitsemisessä (tarrat/käyttöohjeet/jne.)

Symboli

Otsikko/kuvaus



Valmistaja

Tuotteen on valmistanut valmistaja, jonka nimi ja osoite mainitaan symbolin vieressä. Tarvittaessa myös valmistuspäivä saatetaan mainita.



Luettelonumero

Tuotteen luettelo (tuote-) numero.



Tutustu käyttöohjeisiin

Käyttöohje sisältää tärkeitä varoitustietoja (varoitukset/varoitomet) ja ne on luettava ennen laitteen käyttöönottoa.



Varoitus

Varoitusymbolilla merkitty teksti on luettava ennen tuotteen käyttöä.



Sähkö- ja elektroniikkalaiteromun merkintä

”Ei sekajätteeseen”. Kun tuote on hävitettävä, se on lähetettävä merkittyyn keräyspisteeseen kierrätystä ja uudelleenhyödyntämistä varten, jotta ympäristölle tai ihmisten terveydelle ei aiheudu haittaa vaarallisten aineiden takia.



CE-merkintä

Tuote täyttää EU:n CE-merkintädirektiivien vaatimukset.

Symboli**Otsikko/kuvaus**

**RCM-merkintä**

Tuote täyttää Australian ja Uuden-Seelannin markkinoille toimitettaville laitteille asetetut sähköturvallisuuden, sähkö- ja elektroniikkalaiteromun sekä radiotaajuuksien sääntelyvaatimukset.

**FCC-logo**

Tuote on asiaankuuluvien USA 47 CFR-sääntöjen mukainen.
FCC - Yhdysvaltain liittovaltion komission lausuma.

**Lääkinnällinen laite**

Merkki siitä, että laite on lääkinnällinen laite.

ΣΗΜΑΝΤΙΚΕΣ ΠΛΗΡΟΦΟΡΙΕΣ ΓΙΑ ΤΗΝ ΑΣΦΑΛΕΙΑ

Διαβάστε προσεκτικά αυτές τις σελίδες πριν αρχίσετε να χρησιμοποιείτε το φορτιστή σας.



Κρατήστε το φορτιστή και άλλα μικρά μέρη μακριά από παιδιά, κατοικίδια ζώα και άτομα με νοητική υστέρηση.



Ποτέ μην εκθέτετε το φορτιστή σε θερμοκρασίες πάνω από 60 °C (140 °F), σε παρατεταμένο ηλιακό φως, γυμνή φλόγα ή πηγές ανάφλεξης.



Τοποθετήστε το φορτιστή σε όρθια θέση σε επίπεδη, σταθερή επιφάνεια κατά τη φόρτιση, με επαρκή χώρο γύρω από το φορτιστή. Μην καλύπτετε ή τοποθετείτε κοντά σε εύφλεκτες ουσίες. Αυτό ισχύει επίσης κατά τη χρήση φορητών φορτιστών.



Μην προσπαθήσετε ποτέ να ανοίξετε ή να επιδιορθώσετε το φορτιστή μόνοι σας. Εάν αντιμετωπίζετε προβλήματα, επικοινωνήστε με τον ειδικό σε θέματα ακοής σας.



Χρησιμοποιήστε μόνο φορτιστή Widex με τα βοηθήματα ακοής σας. Η χρήση φορτιστή ο οποίος δεν συνιστάται από την Widex A/S μπορεί να υποβαθμίσει το σύστημα ή να οδηγήσει σε επικίνδυνες καταστάσεις.



Ποτέ μην αφήνετε το φορτιστή στο άμεσο ηλιακό φως και μην τον βυθίζετε σε νερό.



Μην τοποθετείτε ποτέ άλλα αντικείμενα από τα βοηθήματα ακοής σας στις υποδοχές φόρτισης.



Χρησιμοποιήστε μόνο μετασχηματιστή και καλώδιο Widex με το φορτιστή σας.

Ο ΦΟΡΤΙΣΤΗΣ ΣΑΣ

Καλώς ήλθατε

Σας ευχαριστούμε που επιλέξατε αυτό το προϊόν. Ο νέος σας φορτιστής CHARGE η CLEAN προορίζεται για την ανίχνευση, φόρτιση και συντήρηση του βοηθήματος ακοής σας MRR2D.

Πριν ξεκινήσετε τη χρήση της συσκευής διαβάστε προσεκτικά αυτές τις οδηγίες.

ΣΗΜΕΙΩΣΗ

Ο φορτιστής σας μπορεί να μην μοιάζει ακριβώς με αυτόν που απεικονίζεται σε αυτό το φυλλάδιο. Διατηρούμε το δικαίωμα να προβούμε σε οποιοσδήποτε αλλαγές θεωρούμε απαραίτητες.

Ο φορτιστής με μια ματιά

Ο φορτιστής αποτελείται από μια μονάδα φόρτισης για κάθε βοήθημα ακοής, μια υποδοχή συντήρησης για τους δέκτες και μία ενδεικτική λυχνία με τρεις ενδείξεις που δείχνουν την κατάσταση φόρτισης των βοηθημάτων ακοής και την κατάσταση του κύκλου συντήρησης.

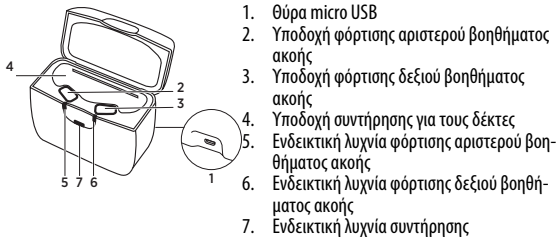

1. Θύρα micro USB
2. Υποδοχή φόρτισης αριστερού βοηθήματος ακοής
3. Υποδοχή φόρτισης δεξιού βοηθήματος ακοής
4. Υποδοχή συντήρησης για τους δέκτες
5. Ενδεικτική λυχνία φόρτισης αριστερού βοηθήματος ακοής
6. Ενδεικτική λυχνία φόρτισης δεξιού βοηθήματος ακοής
7. Ενδεικτική λυχνία συντήρησης

Συνθήκες λειτουργίας, αποθήκευσης και μεταφοράς

Ο φορτιστής σας έχει σχεδιαστεί για χρήση σε εσωτερικούς χώρους. Είναι ευαίσθητο σε ακραίες συνθήκες, όπως υψηλές θερμοκρασίες, και δεν πρέπει να λειτουργεί, να αποθηκεύεται ή να μεταφέρεται σε άμεσο ηλιακό φως.

Χειριστείτε το φορτιστή εντός των ακόλουθων συνθηκών:

	Ελάχιστες	Μέγιστη
Θερμοκρασία	0° C (32° F)	35° C (95° F)
Υγρασία	20 % σχετ. υγρασία	75% σχετ. υγρασία

Φυλάσσετε και μεταφέρετε το φορτιστή εντός των ακόλουθων συνθηκών:

	Ελάχιστες	Μέγιστη
Θερμοκρασία	-20° C (-4° F)	60° C (140° F)
Υγρασία	5% σχετ. υγρασία	90% σχετ. υγρασία
Ατμοσφαιρική πίεση	750 mbar	1060 mbar

Μπορείτε να βρείτε τα δελτία τεχνικών δεδομένων και πρόσθετες πληροφορίες σχετικά με το φορτιστή στη διεύθυνση <https://global.widex.com>.

ΛΕΙΤΟΥΡΓΙΑ ΤΟΥ ΦΟΡΤΙΣΤΗ

Προετοιμασία για χρήση

Τροφοδοτικό

Για βέλτιστη λειτουργία, συνδέστε το φορτιστή σας στην παροχή ρεύματος και χρησιμοποιήστε μόνο το καλώδιο και το τροφοδοτικό που περιλαμβάνονται.

Βεβαιωθείτε ότι η θύρα USB είναι συμβατή με την έκδοση USB 2.0.

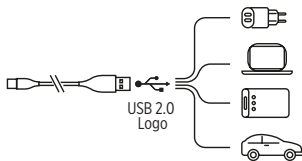

Συνδέστε το καλώδιο USB στο φορτιστή:

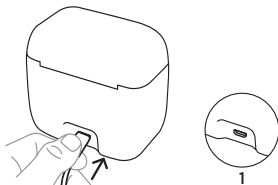

Ενεργοποίηση

Μόλις ο φορτιστής συνδεθεί στο τροφοδοτικό, οι ενδεικτικές λυχνίες **αναβοσβήνουν με λευκό χρώμα 5 φορές** και, στη συνέχεια, απενεργοποιούνται:

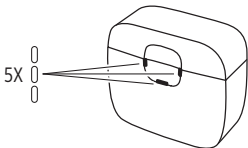

Ο φορτιστής βρίσκεται τώρα σε κατάσταση αναμονής και είναι έτοιμος για τη φόρτιση του βοηθήματος ακοής.

Φόρτιση του βοηθήματος ακοής

Τοποθετήστε απαλά τα βοηθήματα ακοής σας στις αντίστοιχες υποδοχές φόρτισης και τους δέκτες στην υποδοχή συντήρησης. Τα βοηθήματα ακοής απενεργοποιούνται αυτόματα. **Έπειτα κλείστε το καπάκι.**

Αριστερό βοήθημα
ακοής

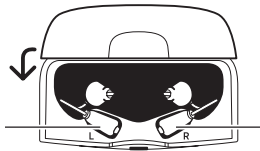

Δεξί βοήθημα ακοής

Όταν συνδέεται στην παροχή ρεύματος, ο φορτιστής μπορεί να φορτίσει δύο βοηθήματα ακοής ταυτόχρονα. Ωστόσο, κάθε βοήθημα ακοής μπορεί να φορτιστεί ανεξάρτητα, ανάλογα με την κατάσταση των βοηθημάτων ακοής. Αν ένα βοήθημα ακοής είναι πλήρως φορτισμένο και τοποθετηθεί στον φορτιστή, δεν φορτίζεται. Ωστόσο, το άλλο βοήθημα ακοής το οποίο δεν είναι πλήρως φορτισμένο, θα φορτιστεί.

Η φόρτιση του βοηθήματος ακοής διαρκεί περίπου **4 ώρες**. Εάν φορτίσετε το βοήθημα ακοής για το μισό χρόνο, θα έχετε περίπου 4 ώρες χρήσης.

Ενώ φορτίζετε τα βοηθήματα ακοής, διεξάγεται η συντήρηση (Έκθεση σε Υπεριώδη ακτινοβολία-C και στέγνωμα). Ο κύκλος συντήρησης διαρκεί 30 λεπτά.

Ενδείξεις φόρτισης

Ενώ ο φορτιστής ανιχνεύει το βοήθημα ακοής, η φωτεινή ένδειξη ανάβει με **σταθερό κίτρινο χρώμα**:

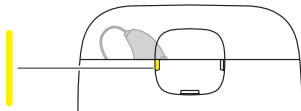

Μόλις ο φορτιστής ανιχνεύσει το βοήθημα ακοής, η φόρτιση θα ξεκινήσει.

Η ενδεικτική λυχνία θα **αναβοσβήνει με πράσινο χρώμα** για να ότι το βοήθημα ακοής έχει χαμηλή στάθμη μπαταρίας και είναι λιγότερο από **40% φορτισμένο**:

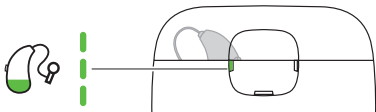

Η ενδεικτική λυχνία θα **ανάβει με έντονο πράσινο χρώμα** για να υποδείξει ότι το βοήθημα ακοής είναι περισσότερο από **40% φορτισμένο**:

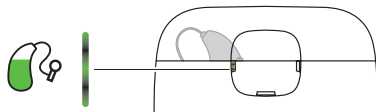

Η ενδεικτική λυχνία θα **εμφανίζει σταθερό πράσινο χρώμα** για να υποδείξει ότι το βοήθημα ακοής είναι **100% φορτισμένο**:

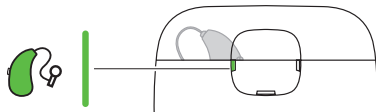

Μετά τη φόρτιση

Αποφεύγετε να αφαιρείτε τα βοηθήματα ακοής από τις υποδοχές φόρτισης τραβώντας το καλώδιο του αυτιού, καθώς αυτό μπορεί να προκαλέσει ζημιά στη σύνδεση μεταξύ του καλωδίου του αυτιού και του βοηθήματος ακοής. Αντίθετα, τοποθετήστε τα δάχτυλά σας γύρω από το βοήθημα ακοής κατά την αφαίρεσή του από τον φορτιστή.

Αφού αφαιρέσετε το βοήθημα ακοής από τον φορτιστή, το βοήθημα ακοής ενεργοποιείται μετά από μερικά δευτερόλεπτα. Θυμηθείτε να το απενεργοποιήσετε, εάν δεν πρόκειται να το χρησιμοποιήσετε αμέσως.

Αμέσως μετά τη φόρτιση, το βοήθημα ακοής μπορεί να είναι προσωρινά θερμό. Εάν δεν νιώθετε άνετα με αυτό, περιμένετε λίγα λεπτά, ώστε το βοήθημα ακοής να φτάσει σε θερμοκρασία δωματίου, προτού το φορέσετε.

Συντήρηση

Η ενδεικτική λυχνία θα **αναβοσβήσει με λευκό χρώμα** για να υποδείξει ότι ο κύκλος συντήρησης είναι σε εξέλιξη (Έκθεση σε υπεριώδη ακτινοβολία C ή στέγνωμα):

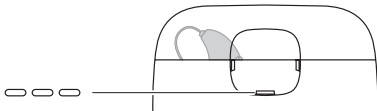

Η ενδεικτική λυχνία ανάβει **σταθερά με λευκό χρώμα** υποδεικνύοντας το τέλος του κύκλου συντήρησης:

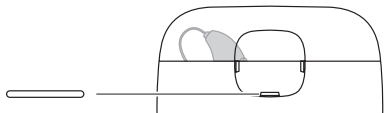

Αν το καπάκι ανοίξει κατά τη διάρκεια του κύκλου συντήρησης, ο κύκλος διακόπτεται αλλά η φόρτιση συνεχίζεται. Θα πραγματοποιηθεί επανεκκίνηση του κύκλου συντήρησης όταν κλείσει το καπάκι.

Διακοπή συντήρησης
(**σταθερό κίτρινο**
χρώμα)

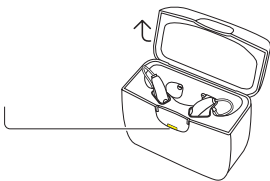

Επισκόπηση των ενδεικτικών λυχνιών

Φόρτιση

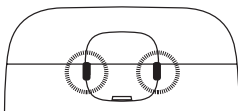

Ενδεικτικές λυχνίες

Κατάσταση

Σταθερό κίτρινο χρώμα



Ο φορτιστής ανιχνεύει το βοήθημα ακοής.

Αναλαμπή με πράσινο χρώμα



Το βοήθημα ακοής φορτίζει.
Χαμηλή στάθμη μπαταρίας, κάτω από 40%.

Λαμπερό πράσινο χρώμα



Το βοήθημα ακοής φορτίζει.
Στάθμη μπαταρίας πάνω από 40%.

Σταθερό πράσινο χρώμα



Το βοήθημα ακοής είναι πλήρως φορτισμένο.
100% μπαταρία.

Μια ένδειξη που αναβοσβήνει με κόκκινο χρώμα



Παρουσιάστηκε σφάλμα κατά τη φόρτιση και η φόρτιση διακόπηκε.
Ανατρέξτε στην αντιμετώπιση προβλημάτων.

Ενδεικτικές λυχνίες

Και οι δύο ενδείξεις αναβοσβήνουν με κόκκινο χρώμα



Κατάσταση

Παρουσιάστηκε σφάλμα κατά τη φόρτιση και η φόρτιση διακόπηκε.
Ανατρέξτε στην αντιμετώπιση προβλημάτων.

Αναλαμπή με κίτρινο χρώμα



Η θερμοκρασία του βοηθήματος ακοής έχει γίνει πολύ υψηλή κατά τη φόρτιση και η φόρτιση έχει διακοπεί.
Ανατρέξτε στην αντιμετώπιση προβλημάτων.

Συντήρηση

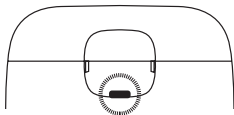

Ενδεικτικές λυχνίες

Αναλαμπή με λευκό χρώμα



Κατάσταση

Ο κύκλος συντήρησης είναι σε εξέλιξη (Έκθεση σε υπεριώδη ακτινοβολία C ή στέγνωμα).

Σταθερό λευκό χρώμα

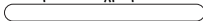

Ο κύκλος συντήρησης ολοκληρώθηκε.

Ενδεικτικές λυχνίες

Κατάσταση

Σταθερό κίτρινο χρώμα



Ο κύκλος συντήρησης διακόπτεται αλλά ο κύκλος φόρτισης συνεχίζεται.

Αναλαμπή με κόκκινο χρώμα



Παρουσιάστηκε σφάλμα κατά τη συντήρηση και ο κύκλος διακόπηκε. Ανατρέξτε στην αντιμετώπιση προβλημάτων.

Αναλαμπή με κίτρινο χρώμα



Ο κύκλος συντήρησης διακόπτεται λόγω υπερθέρμανσης (ο ανεμιστήρας εξακολουθεί να λειτουργεί). Ανατρέξτε στην αντιμετώπιση προβλημάτων.

Καθαρισμός

Γενικά, ο φορτιστής δεν απαιτεί καθαρισμό. Εάν είναι απαραίτητο, σκουπίστε προσεκτικά το φορτιστή με ένα μαλακό στεγνό πανί.

Αν παρατηρήσετε σκόνη στην υποδοχή φόρτισης, καθαρίστε απαλά με αέρα. Αν αυτό δεν είναι αρκετό, καθαρίστε απαλά την υποδοχή φόρτισης με μια μπατονέτα.

Για να αφαιρέσετε την κυψελίδα από το φορτιστή, σκουπίστε προσεκτικά με ένα μαλακό πανί με λίγο ήπιο οικιακό απορρυπαντικό.







Ποτέ μην χρησιμοποιείτε αιχμηρά/μυτερά αντικείμενα για να καθαρίσετε το φορτιστή.

ΑΝΤΙΜΕΤΩΠΙΣΗ ΠΡΟΒΛΗΜΑΤΩΝ

Αυτές οι σελίδες περιέχουν συμβουλές για το τι πρέπει να κάνετε εάν ο φορτιστής σας δεν λειτουργεί όπως αναμένεται.

Ενδεικτικές λυχνίες	Πιθανή αιτία	Λύση
Καμία ενδεικτική λυχνία	Ο φορτιστής δεν είναι συνδεδεμένος.	Βεβαιωθείτε ότι το καλώδιο USB έχει συνδεθεί σωστά με το φορτιστή και μια θύρα USB συμβατή με την έκδοση USB 2.0 ή συνδέστε το καλώδιο USB στην πρίζα τούχου χρησιμοποιώντας τον παρεχόμενο προσαρμογέα τροφοδοσίας.
	Το βοήθημα ακοής δεν έχει τοποθετηθεί σωστά στον φορτιστή.	Τοποθετήστε το βοήθημα ακοής σωστά στο φορτιστή.
Δεξιά ή/και αριστερή ένδειξη που αναβοσβήνει με κίτρινο χρώμα 	Η θερμοκρασία του περιβάλλοντος ή του βοηθήματος ακοής υπερβαίνει ένα κρίσιμο όριο και η φόρτιση έχει διακοπεί.	Η φόρτιση θα συνεχιστεί όταν η θερμοκρασία του περιβάλλοντός σας ή του βοηθήματος ακοής μειωθεί. Αν αυτό προκύπτει συνεχώς, βρείτε ένα πιο δροσερό μέρος για να φορτίσετε το βοήθημα ακοής σας.

Ενδεικτικές λυχνίες	Πιθανή αιτία	Λύση
<p>Δεξιά ή αριστερή ένδειξη που αναβοσβήνει με κόκκινο χρώμα</p> 	<p>Ο φορτιστής δεν μπορεί να αναγνωρίσει το βοήθημα ακοής.</p>	<p>Αφαιρέστε το ασύμβατο βοήθημα ακοής.</p>
	<p>Το βοήθημα ακοής έχει εμφανίσει κρίσιμο σφάλμα.</p>	<p>Αφαιρέστε το βοήθημα ακοής, αποσυνδέστε από την παροχή ρεύματος για 10 δευτερόλεπτα και στη συνέχεια προσπαθήστε ξανά. Εάν ο φορτιστής συνεχίζει να αναβοσβήνει με κόκκινο χρώμα, επικοινωνήστε με τον ειδικό σε θέματα ακοής.</p>
<p>Κεντρική ένδειξη που αναβοσβήνει με κόκκινο χρώμα</p> 	<p>Ο κύκλος συντήρησης έχει εμφανίσει κρίσιμο σφάλμα.</p>	<p>Αφαιρέστε το βοήθημα ακοής, αποσυνδέστε από την παροχή ρεύματος για 10 δευτερόλεπτα και στη συνέχεια προσπαθήστε ξανά. Εάν ο φορτιστής συνεχίζει να αναβοσβήνει με κόκκινο χρώμα, επικοινωνήστε με τον ειδικό σε θέματα ακοής.</p>

Ενδεικτικές λυχνίες	Πιθανή αιτία	Λύση
Δεξιά και αριστερή ένδειξη που αναβοσβήνει με κόκκινο χρώμα 	Ο φορτιστής έχει εμφανίσει κρίσιμο σφάλμα.	Αφαιρέστε το βοήθημα ακοής, αποσυνδέστε από την παροχή ρεύματος για 10 δευτερόλεπτα και στη συνέχεια προσπαθήστε ξανά. Εάν ο φορτιστής συνεχίζει να αναβοσβήνει με κόκκινο χρώμα, επικοινωνήστε με τον ειδικό σε θέματα ακοής.

ΠΛΗΡΟΦΟΡΙΕΣ ΓΙΑ ΤΟΥΣ ΚΑΝΟΝΙΣΜΟΥΣ

Προοριζόμενη χρήση

Το μοντέλο WPC101 πρόκειται να χρησιμοποιηθεί για τη φόρτιση του βοηθήματος ακοής MRR2D .

Οδηγίες ΕΕ

Οδηγία 2014/53/ΕΕ

Δια του παρόντος, η WSAUD A/S δηλώνει ότι το WPC101 συμμορφώνεται προς τις ουσιώδεις απαιτήσεις και τις λοιπές σχετικές διατάξεις της Οδηγίας 2014/53/ΕΕ.

Το WPC101 περιέχει έναν ραδιοπομπό που λειτουργεί στα: 6,78 MHz, 13,4 dBμΑ/m @ 3 m.

Αντίγραφο της δήλωσης συμμόρφωσης σύμφωνα με την 2014/53/ΕΕ μπορείτε να βρείτε στη διεύθυνση

<https://global.widex.com/doc>



N26346

Πληροφορίες σχετικά με την απόρριψη

Μην απορρίπτετε βοηθήματα ακοής, παρελκόμενα βοηθημάτων ακοής και φορτιστές με τα συνήθη οικιακά απόβλητα.

Τα βοηθήματα ακοής, τα παρελκόμενα βοηθημάτων ακοής και οι φορτιστές πρέπει να απορρίπτονται στους ειδικούς χώρους αποβλήτων ηλεκτρικού και ηλεκτρονικού εξοπλισμού, ή να παραδίδονται στον ειδικό σε θέματα ακοής για ασφαλή απόρριψη.

Για την επιστροφή ή την αποστολή των συσκευών, επικοινωνήστε με τον ειδικό σε θέματα ακοής.

ΣΥΜΒΟΛΑ

Σύμβολα που χρησιμοποιούνται συχνά στη σήμανση ιατροτεχνολογικών προϊόντων (ετικέτες/οδηγίες χρήσης/κτλ.)

Σύμβολο

Τίτλος/Περιγραφή



Κατασκευαστής

Το προϊόν κατασκευάζεται από τον κατασκευαστή του οποίου το όνομα και η διεύθυνση αναφέρονται δίπλα από το σύμβολο. Εάν είναι απαραίτητο, η ημερομηνία κατασκευής μπορεί επίσης να αναφερθεί.



Αριθμός καταλόγου

Ο αριθμός καταλόγου του προϊόντος.



Συμβουλευτείτε τις οδηγίες χρήσης

Οι οδηγίες χρήσης περιέχουν σημαντικές πληροφορίες προφυλάξεων (προειδοποιήσεις/προφυλάξεις) και πρέπει οπωσδήποτε να τις διαβάσετε πριν χρησιμοποιήσετε το προϊόν.







Προειδοποίηση

Πριν χρησιμοποιήσετε το προϊόν, πρέπει να διαβάσετε οπωσδήποτε το κείμενο που είναι σημειωμένο με ένα σύμβολο προειδοποίησης.



Σήμανση WEEE

«Όχι για γενικά απόβλητα». Όταν πρέπει να απορρίψετε ένα προϊόν, πρέπει να σταλεί σε συγκεκριμένο σημείο συλλογής για ανακύκλωση και ανάκτηση υλικών ώστε να αποτραπεί ο κίνδυνος βλάβης στο περιβάλλον ή την υγεία των ανθρώπων ως αποτέλεσμα παρουσίας επικίνδυνων ουσιών.

Σύμβολο	Τίτλος/Περιγραφή
	<p>Σήμανση CE</p> <p>Το προϊόν συμμορφώνεται με τις απαιτήσεις που έχουν καθοριστεί στις Ευρωπαϊκές οδηγίες σήμανσης CE.</p>
	<p>Σήμανση RCM</p> <p>Το προϊόν συμμορφώνεται με τις απαιτήσεις των κανονισμών περί ηλεκτρικής ασφάλειας, ηλεκτρομαγνητικής συμβατότητας (EMC) και φάσματος ραδιοσυχνότητων για τα προϊόντα που διατίθενται στις αγορές της Αυστραλίας ή της Νέας Ζηλανδίας.</p>
	<p>Λογότυπο FCC</p> <p>Το προϊόν συμμορφώνεται με τους ισχύοντες κανόνες CFR 47 των ΗΠΑ. FCC – Ομοσπονδιακή Επιτροπή Επικοινωνιών.</p>
	<p>Ιατρική συσκευή</p> <p>Ένδειξη ότι η συσκευή είναι ιατρική συσκευή.</p>

FONTOS BIZTONSÁGI TUDNIVALÓK

Mielőtt elkezd használni a töltőt, olvassa át figyelmesen ezeket az oldalakat.



Tartsa távol a töltőt és a többi kis alkatrészt gyermektől, háziállattól és szellemi fogyatékkal élő személyektől.



Soha ne tegye ki a töltőt 60 °C-nál (140 °F) magasabb hőmérsékletnek, tartós napfénynek, nyílt lángnak vagy gyújtóforrásnak.



Töltés közben állítsa a töltőt lapos, stabil felületre, és hagyjon körülötte elegendő helyet. Ne fedje le, és ne helyezze gyúlékony anyagok közelébe. Ez külső akkumulátor (power bank) használata esetén is érvényes.



Soha ne próbálja felnyitni vagy saját kezűleg megjavítani a készüléket. Lépjen kapcsolatba a hallókészülék-szakértővel, ha meghibásodást tapasztal.



Kizárólag Widex töltőt használjon a hallókészülékeihez. Kizárólag a Widex A/S által javasolt töltőt használjon, különben veszélyezteti a rendszer működését, és veszélyes helyzetek alakulhatnak ki.



Soha ne hagyja a töltőt közvetlen napfénynek kitéve, és ne merítse vízbe.



A töltő mélyedéseibe soha ne helyezzen be egyéb tárgyakat, csak a hallókészülékeket.



A töltőhöz csak Widex hálózati adaptert és kábelt használjon.

A TÖLTŐ

Üdvözljük

Köszönjük, hogy ezt a terméket választotta. Az új CHARGE n CLEAN töltő a következő észlelésére és töltésére használható: MRR2D hallókészülék modell.

A készülék használatának megkezdése előtt figyelmesen olvassa el ezeket az utasításokat.

MEGJEGYZÉS

Előfordulhat, hogy a töltő nem pontosan úgy néz ki, mint a kiadványban szereplő ábra. Fenntartjuk a jogot, hogy elvégezzük az általunk szükségesnek vélt változtatásokat.

A töltőről dióhéjban

A töltő mindegyik hallókészülékhez rendelkezik töltőegységgel, karbantartási tárolóval a hangszórókhoz, illetve három jelzőfényvel, melyek a hallókészülékek töltöttségét, valamint a karbantartási ciklusokat jelzik.

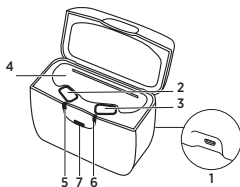

1. Mikro USB-port
2. Bal oldali hallókészülék töltő mélyedéssel
3. Jobb oldali hallókészülék töltő mélyedéssel
4. Karbantartási tároló a hangszórókhoz
5. Bal oldali hallókészülék-töltő jelzőfény
6. Jobb oldali hallókészülék-töltő jelzőfény
7. Karbantartási jelzőfény

Üzemeltetési, tárolási és szállítási feltételek

A töltőt beltéri használatra tervezték. Érzékeny a szélsőséges körülményekre, például a magas hőmérsékletre; nem szabad közvetlen napsütésnek kitéve üzemeltetni, tárolni vagy szállítani.

Az alábbi feltételek mellett üzemeltesse a töltőt:

	Minimális	Legmagasabb
Hőmérséklet	0 °C (32 °F)	35 °C (95 °F)
Páratartalom	20 % relatív páratartalom	75 % relatív páratartalom

Az alábbi feltételek mellett tárolja, illetve szállítsa a töltőt:

	Minimális	Legmagasabb
Hőmérséklet	20 °C (-4 °F)	60 °C (140 °F)
Páratartalom	5 % relatív páratartalom	90% relatív páratartalom
Légköri nyomás	750 mbar	1060 mbar

A töltőre vonatkozó technikai adatlapokat és további információkat lásd itt: <https://global.widex.com>.

A TÖLTŐ ÜZEMELTETÉSE

Felkészülés a használatra

Tápellátás

Az optimális működés érdekében csatlakoztassa a töltőt az áramforráshoz, ehhez csak a mellékelt kábelt és tápot használja.

Ellenőrizze, hogy az USB-csatlakozó USB 2.0 kompatibilis legyen.

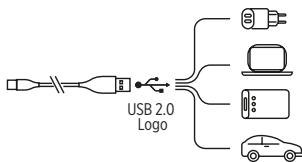

Csatlakoztassa a kábelt a töltőhöz:

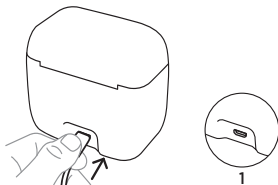

Bekapcsolás

Amikor a töltőt csatlakoztatják a tápellátáshoz, a jelzőfények **fehér színnel 5 alkalommal felvillannak**, majd kikapcsolnak:

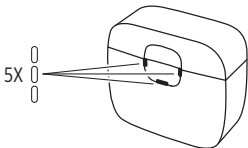

A töltő ekkor készenléti állapotban van, és készen áll a hallókészülék töltésére.

A hallókészülék töltése

Óvatosan helyezze a hallókészülékeket a megfelelő töltő mélyedésbe, és a hangszórókat a karbantartási tárolóba. A hallókészülékek automatikusan kikapcsolnak. **Zárja le a fedelet.**

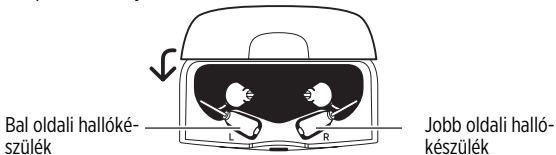

Ha a töltőt a tápellátáshoz csatlakoztatja, akkor egyidejűleg két hallókészülék töltésére van lehetőség. A hallókészülékek állapotától függően azokat külön is lehet tölteni. Ha az egyik hallókészülék teljesen feltöltött állapotban van, és behelyezi a töltőbe, akkor az nem töltődik, de a másik nem teljesen feltöltött hallókészülék töltése elkezdődik.

A hallókészülék teljes feltöltése körülbelül **4 órát** vesz igénybe. Ha fél órán át tölti a hallókészüléket, akkor körülbelül 4 órát tudja használni.

A hallókészülékek töltése közben a karbantartási folyamat (ultraibolya-C kezelés) lezajlik. A karbantartási ciklus 30 percig tart.

Töltési jelzőfények

Miközben a töltő a hallókészüléket érzékeli, a jelzőfény **folyamatosan sárgán világít**:

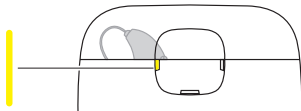

Miután a töltő észlelte a hallókészüléket, megkezdődik a töltés.

A jelzőfény **zölden villog**, ha a hallókészülék töltöttségi szintje alacsony, és kevesebb mint **40%-os a feltöltés:**

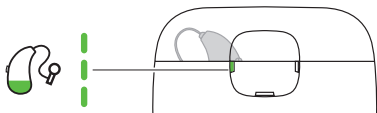

A **zölden izzó** jelzőfény azt jelzi, hogy a hallókészülék töltöttsége több mint **40%-os:**

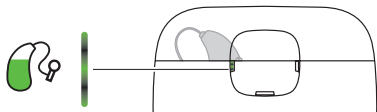

A jelzőfény **folyamatosan zölden világít**, ha a hallókészülék töltöttsége **100%-os:**

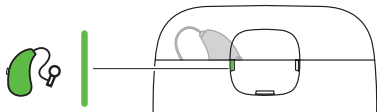

Töltés után

Amikor eltávolítja a töltő mélyedésből, ne húzza a hallókészüléket a fülvezetékénél fogva, mert ez károsíthatja a fülvezeték és a hallókészülék közötti csatlakozást. Eltávolításkor ehelyett két ujjal fogja meg a hallókészüléket.

Amikor eltávolítja a hallókészüléket a töltőből, a hallókészülék néhány másodperc után bekapcsol. Ha nem veszi rögtön használatba, ne feledje kikapcsolni.

Közvetlenül a töltés után előfordulhat, hogy a hallókészülék átmenetileg melegnek tűnik. Ha ez kellemetlen érzést okoz, várjon néhány percet, amíg a hallókészülék szobahőmérsékletre hűl, és csak ezt követően használja.

Karbantartás

A jelzőfény **fehéren villog** ezzel jelezve, hogy a karbantartási ciklus folyamatban van (ultraibolya-C vagy szárítás):

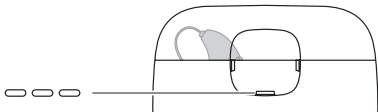

A jelzőfény **fehér színnel folyamatosan világít** ezzel jelezve a karbantartási ciklus végét:

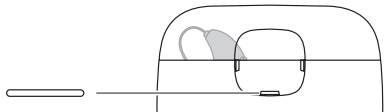

Ha a karbantartási ciklus alatt kinyitja a fedelet, akkor a ciklus szünetel, de a töltés folytatódik. A fedél lezárását követően a karbantartási ciklus folytatódik.

Karbantartási ciklus szüneteltetése (**folyamatos sárga fény**)



A jelzőfények áttekintése

Töltés

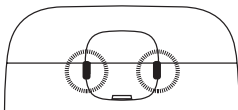

Jelzőfények

Állapot

Folyamatos sárga



A töltő észleli a hallókészüléket.

Villogó zöld



A hallókészülék töltése folyamatban van.
Alacsony töltöttségű akkumulátor, kevesebb, mint 40%.

Zölden világít



A hallókészülék töltése folyamatban van.
Az akkumulátor töltöttsége több, mint 40%.

Folyamatos zöld



A hallókészülék teljesen fel van töltve.
Az akkumulátor töltöttsége 100%.

Jelzőfények

Állapot

Egy jelzőfény pirosan villog



Hiba történt a töltés közben, és a töltés leállt.
Lásd a Hibaelhárítást.

Mindkét jelzőfény pirosan villog



Hiba történt a töltés közben, és a töltés leállt.
Lásd a Hibaelhárítást.

Villogó sárga



A hallókészülék hőmérséklete túlságosan magas lett a töltés során, a töltés szünetel.
Lásd a Hibaelhárítást.

Karbantartás

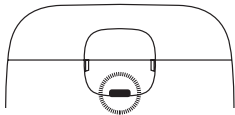





Jelzőfények

Állapot

Villogó fehér

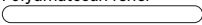

Karbantartási ciklus folyamatban (ultraibolya-C vagy szárítás).

Jelzőfények	Állapot
Folyamatosan fehér 	A karbantartási ciklus befejeződött.
Folyamatos sárga 	A karbantartási ciklus szünetel, de a töltés folytatódik.
Villogó piros 	Hiba történt a karbantartás során, a ciklus leállt. Lásd a Hibaelhárítást.
Villogó sárga 	A karbantartási ciklus túlmelegedés miatt szünetel (a ventilátor továbbra is jár). Lásd a Hibaelhárítást.

Tisztítás

A töltő általában nem igényel tisztítást. Ha szükséges, óvatosan törölje le a töltőt puha, száraz törlőruhával.

Ha port észlel a töltő mélyedésében, finoman fújjon rá, hogy megtisztítsa. Ha ez nem elég, óvatosan tisztítsa meg a töltő mélyedését egy fültisztítóval.

A töltő fülzsírtól való megtisztításához óvatosan törölje át enyhe tisztítószeres oldatos, puha törlőruhával.





Soha ne használjon éles/hegyes tárgyakat a töltő tisztításához.

HIBAELHÁRÍTÁS

Ezekon az oldalakon tanácsokat talál arra az esetre, ha a töltő nem a vártak megfelelően működne.

Jelzőfények	Lehetséges ok	Megoldás
Nem világít jelzőfény	A töltő nincs csatlakoztatva.	Ellenőrizze, hogy az USB-kábel megfelelően csatlakoztatva legyen a töltőhöz és az USB 2.0 kompatibilis porthoz, vagy a mellékelt adapter használatával csatlakoztassa az USB-kábelt a fali csatlakozóaljzathoz.
	A hallókészülék nem megfelelően van behelyezve a töltőbe.	Helyezze el a hallókészüléket megfelelően a töltőben.
Jobb és/vagy bal oldali jelzőfények sárgán villog 	A környezet vagy a hallókészülék hőmérséklete meghaladja a kritikus határértéket, és a töltés szünetel.	A töltés akkor folytatódik, amikor a környezet vagy a hallókészülék hőmérséklete lecsökkent. Ha ez rendszeresen előfordul, keressen egy hűvösebb helyet a hallókészülék töltésére.

Jelzőfények	Lehetséges ok	Megoldás
<p>A jobb vagy a bal oldali jelzőfény pirosan villog</p> 	<p>A töltő nem észleli a hallókészüléket.</p> <p>A hallókészüléknél kritikus hiba lépett fel.</p>	<p>Vegye ki a nem kompatibilis hallókészüléket.</p> <p>Távolítsa el a hallókészüléket, húzza ki a tápkábelt 10 másodpercre, majd próbálja újra. Ha a töltő továbbra is pirosanvillog, akkor lépjen kapcsolatba a hallókészülék-szakértővel.</p>
<p>Középső jelzőfény pirosanvillog</p> 	<p>A karbantartási ciklus során kritikus hiba lépett fel.</p>	<p>Távolítsa el a hallókészüléket, húzza ki a tápkábelt 10 másodpercre, majd próbálja újra. Ha a töltő továbbra is pirosan villog, akkor lépjen kapcsolatba a hallókészülék-szakértővel.</p>

Jelzőfények

A jobb vagy a bal
oldali jelzőfény
pirosan villog

**Lehetséges ok**

A töltőnél kritikus hiba
merült fel.

Megoldás

Távolítsa el a hallókészü-
léket, húzza ki a tápká-
belt 10 másodpercre,
majd próbálja újra.
Ha a töltő továbbra is
pirosan villog, akkor lép-
jen kapcsolatba a
hallókészülék- szakértő-
vel.

ELŐÍRÁSOKKAL KAPCSOLATOS INFORMÁCIÓK

Javallott használat

A WPC101 típus a MRR2D hallókészülék töltésére használható.

EU-irányelvek

2014/53/EU irányelv

A WSAUD A/S ezúton kijelenti, hogy a WPC101 megfelel a 2014/53/EU irányelv alapvető követelményeinek és egyéb vonatkozó rendelkezéseinek.

A WPC101 rádióadót tartalmaz, amely a következő tartományban üzemel: 6,78 MHz, 13,4 dB μ A/m, 3 méteres sugárban.

A 2014/53/EU irányelv szerinti Megfelelőségi nyilatkozat példánya a következő címen érhető el:

<https://global.widex.com/doc>



N26346

Hulladékként való kezelésre vonatkozó információ

Ne dobja ki a hallókészüléket, a hallókészülék-tartozékokat és a töltőket a normál háztartási hulladék közé.

A hallókészüléket, a hallókészülék-tartozékokat és a töltőket az elektromos és elektronikus berendezések hulladékainak fenntartott gyűjtőhelyen szabad kidobni, illetve biztonságos hulladékkezelés céljából át kell adni a hallókészülék-szakértőnek.

Az eszközök visszaküldésével, illetve szállításával kapcsolatban forduljon a hallókészülék-szakértőhöz.

SZIMBÓLUMOK

Az orvosi eszközök címkéin (címkék, használati útmutató stb.) általánosan használt jelölések

Jelölés

Cím/leírás



Gyártó

A terméket a jelölés mellett feltüntetett nevű és című gyártó állította elő. Amennyiben értelmezhető, a gyártási időt is itt tüntetik fel.



Katalógusszám

A termék katalógus- (vagy cikk-) száma.



Olvassa el a használati útmutatót

A használati útmutató fontos figyelmeztető információkat (figyelmeztetéseket/óvintézkedéseket) tartalmaz, és a termék használata előtt el kell olvasni.



Figyelem

A figyelmeztető jelöléssel ellátott szövegrészeket kötelező elolvasni a termék használata előtt.



WEEE jelölés

„Ne dobja ki a háztartási hulladékgyűjtőbe.” Ha egy termék eléri az élettartama végét, azt el kell juttatni a kijelölt gyűjtőpontra annak újrahasznosítása és újrafeldolgozása érdekében, így elkerülve a környezet és az emberi egészség károsításának kockázatát, amelyet a veszélyes anyagok okoznak.

Jelölés	Cím/leírás
	<p>CE jelölés</p> <p>A termék megfelel a CE jelölésre vonatkozó európai irányelvekben lefektetett követelményeknek.</p>
	<p>RCM jelölés</p> <p>A termék megfelel az ausztrál vagy az új-zélandi piacra szállított termékekre érvényes, villamos biztonságra, elektromágneses összeférhetőségre és rádióspektrumra vonatkozó szabályozói követelményeknek.</p>
	<p>FCC-logó</p> <p>A termék megfelel a vonatkozó USA 47 CFR szabályozásnak. FCC – Federal Communications Commission (Szövetségi Távközlési Bizottság).</p>
	<p>Orvostechnikai eszköz</p> <p>Annak jelzése, hogy az eszköz orvostechnikai eszköz.</p>

SVARBI SAUGUMO INFORMACIJA

Prieš pradėdami naudoti kroviklį, atidžiai perskaitykite šiuos puslapius.



Kroviklį ir kitas mažas dalis laikykite atokiau nuo vaikų, naminių gyvūnėlių ir psichinę negalią turinčių žmonių.



Niekada nelaikykite kroviklio aukštesnėje kaip 60 °C (140 °F) temperatūroje, saulės atokaitoje, šalia atviros liepsnos ar ugnies šaltinių.



Kroviklį padėkite tiesiai ant lygaus, stabilaus paviršiaus, kur yra pakankamai vietos aplink kroviklį. Negalima uždengti ar laikyti šalia degių medžiagų. Tai taip pat taikoma naudojant išorines baterijas.



Niekada nebandykite atidaryti ar remontuoti kroviklio patys. Jei susidūrėte su gedimu, kreipkitės į savo klausos priežiūros specialistą.



Su savo klausos aparatu naudokite tik Widex kroviklį. Naudojant ne Widex A/S rekomenduojamą kroviklį, galima sugadinti sistemą ar sukelti pavojingą situaciją.



Niekada nepalikite kroviklio tiesioginiuose saulės spinduliuose ir nepardinkite į vandenį.



Į krovimo šulinėlius niekada nedėkite kitų objektų nei jūsų klausos aparatai.



Su krovikliu naudokite tik Widex maitinimo adapterį ir kabelį.

JŪSŲ KROVIKLIS

Sveiki

Dėkojame, kad pasirinkote šį gaminį. Jūsų naujas CHARGE n CLEAN kroviklis skirtas aptikti, įkrauti ir prižiūrėti jūsų MRR2D klausos aparatą.

Atidžiai perskaitykite šias instrukcijas prieš pradėdami naudoti prietaisą.

PASTABA

Jūsų kroviklis gali šiek tiek skirtis nuo pavaizduoto šioje knygelėje. Pasilieka-me teisę atlikti reikiamus pakeitimus.

Trumpai apie kroviklį

Kroviklį sudaro krovimo įtaisas kiekvienam klausos aparatui, priežiūros skyrius, skirtas imtuvams, ir šviesos indikatorius su trimis indikatoriaus lemputėmis, kuriomis nurodoma klausos aparatų įkrovimo būseną ir priežiūros ciklo būseną.

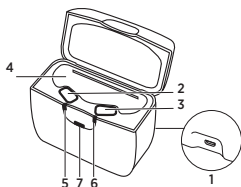

1. Mikro USB jungtis
2. Kairiojo klausos aparato krovimo šulinėlis
3. Dešiniojo klausos aparato krovimo šulinėlis
4. Priežiūros skyrius, skirtas imtuvams
5. Kairiojo klausos aparato įkrovimo indikatoriaus lemputė
6. Dešiniojo klausos aparato įkrovimo indikatoriaus lemputė
7. Priežiūros indikatoriaus lemputė

Eksplotacijos, sandėliavimo ir transportavimo sąlygos

Jūsų kroviklis skirtas naudoti viduje. Jis yra jautrus ekstremalioms sąlygoms, tokioms kaip aukšta temperatūra, ir jis neturėtų būti eksploatuojamas, laikoma ar transportuojamas tiesioginėje saulės šviesoje.

Kroviklį naudokite toliau nurodytomis sąlygomis:

	Min.	Maks.
Temperatūra	0° C (32° F)	35° C (95° F)
Drėgmė	20 % rH	75 % rH

Kroviklį laikykite ir transportuokite toliau nurodytomis sąlygomis:

	Min.	Maks.
Temperatūra	-20° C (-4° F)	60° C (140° F)
Drėgmė	5 % rH	90 % rH
Atmosferos slėgis	750 mbar	1060 mbar

Techninius duomenų lapus ir papildomą informaciją apie savo kroviklį rasite <https://global.widex.com>.

KROVIKLIO NAUDOJIMAS

Paruošimas naudoti

Maitinimo šaltinis

Norint, kad kroviklis veiktų optimaliai, prijunkite jį prie elektros tinklo ir naudokite tik pridedamą kabelį ir maitinimo šaltinį.

Patikrinkite, ar USB prievadas suderinamas su USB 2.0.

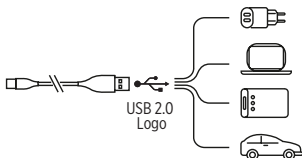

Prie kroviklio prijunkite laidą:

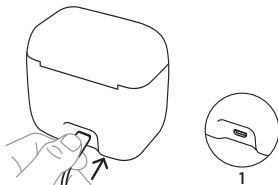

Maitinimas įjungtas

Kai kroviklis prijungtas prie maitinimo šaltinio, indikatoriaus lemputės **sumirksi baltai 5 kartus** ir tada išsijungia:

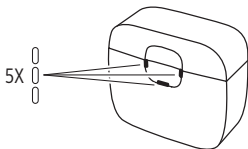

Kroviklis dabar veikia budėjimo režimu ir yra pasiruošęs įkrauti klausos aparatą.

Klausos aparato įkrovimas

Švelniai įstatykite klausos aparatus į atitinkamus krovimo šulinėlius, o imtuvus – į priežiūros skyrių. Klausos aparatai išsijungia automatiškai. **Uždarykite dangtelį.**

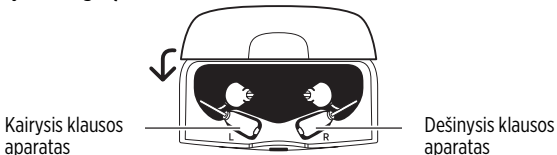

Kai kroviklis prijungtas prie maitinimo šaltinio, vienu metu jis gali krauti du klausos aparatus. Priklausomai nuo klausos aparatų būsenos, kiekvienas klausos aparatas taip pat gali būti kraunamas atskirai. Jei vienas klausos aparatas yra visiškai įkrautas ir įstatytas į kroviklį, jis nebus kraunamas, o kitas klausos aparatas, kuris nėra visiškai įkrautas, bus kraunamas.

Klausos aparatas visiškai įkraunamas maždaug per **4 valandas**. Jei įkrausite klausos aparatą pusvalandį, jis veiks maždaug 4 valandas.

Kol klausos aparatai įkraunami, atliekama priežiūra (apdorojimas ultravioletiniais spinduliais C ir džiovinimas). Priežiūros ciklas trunka 30 minučių.

Krovimo indikatoriai

Kai kroviklis aptinka klausos aparatą, šviesos indikatorius pradeda **šviesti geltonai**:

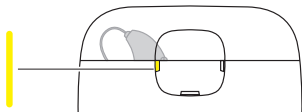

Kai kroviklis aptinka klausos aparatą, pradėdamas krovimą.

Šviesos indikatorius **mirksi žaliai** nurodydamas, kad klausos aparatas yra išsikrovęs ir įkrautas iki **40 %**:

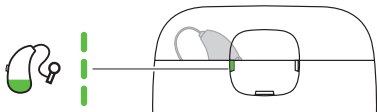

Šviesos indikatorius pradės **pulsuoti žaliai**, nurodydamas, kad klausos aparatas įkrautas daugiau kaip **40 %**:

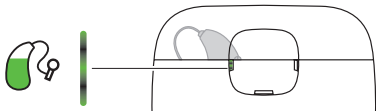

Šviesos indikatorius pradės **šviesti žaliai**, nurodydamas, kad klausos aparatas įkrautas **100 %**:

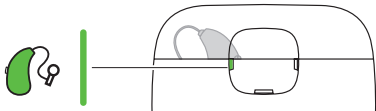

Po įkrovimo

Neištraukite klausos aparatų iš šulinėlio už laidelių, nes taip galima pažeisti kontaktą tarp laidelio ir klausos aparato. Vietoj to, traukdami klausos aparatą iš kroviklio, suimkite jį pirštais.

Ištraukus klausos aparatą iš kroviklio, jis įsijungia po kelių sekundžių. Nepamirškite išjungti, jei ketinate jo naudoti iš karto.

Iškart po įkrovimo, klausos aparatas gali laikinai būti šiltas. Jei jums tai nemalonu, palaukite kelias minutes, kad klausos aparatas pasiektų kambario temperatūrą, prieš įstatydami klausos aparatą į ausį.

Priežiūra

Šviesos indikatorius **sumirksės baltai**, kad nurodytų, jog vykdomas priežiūros ciklas (apdorojama ultravioletiniais spinduliais C arba džiovinama):

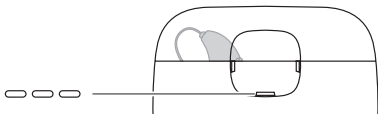

Šviesos indikatorius **švies baltai**, kad nurodytų priežiūros ciklo pabaigą:

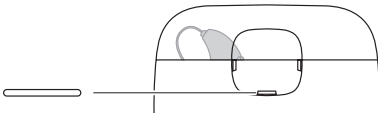

Jei priežiūros ciklo metu atidaromas dangtelis, ciklas pristabdomas, tačiau kraunama toliau. Uždarius dangtelį, priežiūros ciklas bus paleistas iš naujo.

Priežiūros pristabdymas (šviečia geltonai)



Indikatoriaus lempučių apžvalga

Krovimas

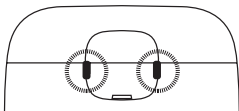

Indikatoriaus lemputės

Šviečia geltonai







Būsena

Kroviklis aptiko klausos aparatą.

Mirksi žaliai



Klausos aparatas kraunamas.
Maža įkrova iki 40 %.

Indikatoriaus lemputės	Būsena
Pulsuoja žaliai 	Klausos aparatas kraunamas. Įkrova didesnė kaip 40 %.
Šviečia žaliai 	Klausos aparatas įkrautas. 100 % maitinimo elemento.
Vienas indikatorius mirksi raudonai 	Įkrovimo metu įvyko klaida ir įkrovimas sustabdytas. Žr. Gedimų šalinimas.
Abu indikatoriai mirksi raudonai 	Įkrovimo metu įvyko klaida ir įkrovimas sustabdytas. Žr. Gedimų šalinimas.
Mirksi geltonai 	Įkrovimo metu klausos aparatas pernelyg įkaito ir įkrovimas laikinai sustabdytas. Žr. Gedimų šalinimas.

Priežiūra

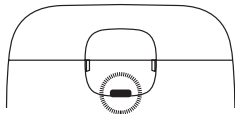

Indikatoriaus lemputės

Mirksi baltai



Būseną

Vykdomas priežiūros ciklas (apdorojimas ultravioletiniais spinduliais C arba džiovinimas).

Šviečia baltai

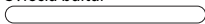

Priežiūros ciklas užbaigtas.

Šviečia geltonai



Priežiūros ciklas pristabdytas, tačiau krovimo ciklas toliau vykdomas.

Mirksi raudonai



Priežiūros metu įvyko klaida ir ciklas buvo sustabdytas.
Žr. Gedimų šalinimas.

Mirksi geltonai



Priežiūros ciklas pristabdytas dėl perkaitimo (ventiliatorius vis dar veikia).
Žr. Gedimų šalinimas.

Valymas

Įkroviklio paprastai nereikia valyti. Jei reikia, atsargiai nuvalykite įkroviklį minkšta sausa šluoste.

Jei kroviklio šulinėlyje pastebėjote dulkių, švelniai išpūskite. Jei to nepakanka, švelniai išvalykite kroviklį ausų krapštuku.



Norėdami pašalinti iš kroviklio ausų vašką, atsargiai nuvalykite minkštu skudurėliu su trupučiu švelnaus buitinio ploviklio.



Niekada nenaudokite aštrių / smailių daiktų krovikliui valyti.

GEDIMŲ ŠALINIMAS

Šiuose puslapiuose pateikiami patarimai, ką daryti, jei kroviklis neveikia taip, kaip numatyta.



Šviesos indikatoriai	Galima priežastis	Sprendimas
Jokių šviesų	Kroviklis neprijungtas.	Išitikinkite, kad USB laidas prijungtas prie maitinimo adapterio, o šis prijungtas prie elektros lizdo.
	Klausos aparatas netinkamai įdėtas į kroviklį.	Tinkamai įstatykite klausos aparatą į kroviklį.
Dešinės ir (arba) kairės pusės indikatoriai mirksi geltonai 	Jūsų aplinkos arba klausos aparato temperatūra viršija kritinę ribą ir įkrovimas pristabdomas.	Įkrovimas bus tęsiamas, kai aplinkos arba klausos aparato temperatūra nukris. Tokių atveju nuolatieskite vėsesnės vietos klausos aparatui įkrauti.
Dešinės arba kairės pusės indikatoriai mirksi raudonai 	Kroviklis negali atpažinti klausos aparato.	Išimkite nesuderinamą klausos aparatą.



Šviesos indikatoriai	Galima priežastis	Sprendimas
	Klausos aparate įvyko kritinė klaida.	Išimkite klausos aparatą, atjunkite nuo maitinimo 10 sekundžių ir bandykite dar kartą. Jei kroviklis vis tiek mirksiraudona šviesa, kreipkitės į savo klausos priežiūros specialistą
Vidurinis indikatorius mirksiraudonai 	Įvyko kritinė priežiūros ciklo klaida.	Išimkite klausos aparatą, atjunkite nuo maitinimo 10 sekundžių ir bandykite dar kartą. Jei kroviklis vis tiek mirksi raudona šviesa, kreipkitės į savo klausos priežiūros specialistą.

Šviesos indikatoriai	Galima priežastis	Sprendimas
<p>Dešinės ir kairės pusės indikatoriai mirksi raudonai</p> 	Įvyko kritinė kroviklio klaida.	<p>Išimkite klausos aparatą, atjunkite nuo maitinimo 10 sekundžių ir bandykite dar kartą.</p> <p>Jei kroviklis vis tiek mirksi raudona šviesa, kreipkitės į savo klausos priežiūros specialistą.</p>

Šiuose puslapiuose pateikiami patarimai, ką daryti, jei kroviklis neveikia taip, kaip numatyta.

Šviesos indikatoriai	Galima priežastis	Sprendimas
Jokių šviesų	Kroviklis neprijungtas.	Patikrinkite, ar USB kabelis tinkamai prijungtas prie įkroviklio, o USB 2.0 suderinamas su USB prievadu, arba įjunkite USB kabelį į kištukinį lizdą naudodami maitinimo adapterį.
	Klausos aparatas netinkamai įdėtas į kroviklį.	Tinkamai įstatykite klausos aparatą į kroviklį.

Šviesos indikatoriai	Galima priežastis	Sprendimas
<p>Dešinės ir (arba) kairės pusės indikatoriai mirksi geltonai</p> 	<p>Jūsų aplinkos arba klausos aparato temperatūra viršija kritinę ribą ir įkrovimas pristabdomas.</p>	<p>Įkrovimas bus tęsiamas, kai aplinkos arba klausos aparato temperatūra nukris. Tokių atveju nuolat ieškote vėsesnės vietos klausos aparatui įkrauti.</p>
<p>Dešinės arba kairės pusės indikatorius mirksi raudonai</p> 	<p>Kroviklis negali atpažinti klausos aparato. Klausos aparate įvyko kritinė klaida.</p>	<p>Išimkite nesuderinamą klausos aparatą. Išimkite klausos aparatą, atjunkite nuo maitinimo 10 sekundžių ir bandykite dar kartą. Jei kroviklis vis tiek mirksiraudona šviesa, kreipkitės į savo klausos priežiūros specialistą.</p>

Šviesos indikatoriai	Galima priežastis	Sprendimas
Vidurinis indikatorius mirksiraudonai 	Ivyko kritinė priežiūros ciklo klaida.	Išimkite klausos aparatą, atjunkite nuo maitinimo 10 sekundžių ir bandykite dar kartą. Jei kroviklis vis tiek mirksi raudona šviesa, kreipkitės į savo klausos priežiūros specialistą.
Dešinės ir kairės pusės indikatoriai mirksi raudonai 	Ivyko kritinė kroviklio klaida.	Išimkite klausos aparatą, atjunkite nuo maitinimo 10 sekundžių ir bandykite dar kartą. Jei kroviklis vis tiek mirksi raudona šviesa, kreipkitės į savo klausos priežiūros specialistą.

TEISINĖ INFORMACIJA

Paskirtis

WPC101 modelis skirtas MRR2D klausos aparatams krauti.

ES direktyvos

Direktyva 2014/53/ES

Šiuo dokumentu WSAUD A/S patvirtina, kad WPC101 atitinka esminius reikalavimus ir susijusias sąlygas, nurodytas Direktyvoje 2014/53/ES. WPC101 yra radijo siųstuvas, veikiantis: 6,78 MHz dažniu, 13,4 dB μ A/m 3 m atstumu.

Vadovaujantis Direktyvos 2014/53/ES nuostatomis, atitikties deklaracija pateikiama

<https://global.widex.com/doc>



N26346

Informacija apie šalinimą

Neišmeskite klausos aparato, jo priedų ir kroviklių kartu su buitinėmis atliekomis.

Klausos aparatai, priedai ir krovikliai turi būti išmetami elektros ir elektronikos atliekų surinkimo vietose arba perduodami atliekų perdirbėjams.

Norėdami grąžinti arba siųsti prietaisus, kreipkitės į savo klausos priežiūros specialistą.

SIMBOLIAI

Dažniausiai naudojami simboliai, žymimi ant medicinos prietaisų (etikečių, naudojimo instrukcijų ir t.t.)

Simbolis	Pavadinimas / aprašas
----------	-----------------------

**Gamintojas**

Produktą pagamino gamintojas, kurio pavadinimas ir adresas nurodyti prie šio simbolio. Jei reikia, gali būti nurodyta ir pagaminimo data.

**Katalogo numeris**

Produkto katalogo (prekės) numeris.

**Žr. naudojimo instrukcijas**





Naudotojo instrukcijose yra svarbios atsargumo (įspėjimų / atsargumo priemonių) informacijos, todėl jas būtina perskaityti prieš naudojant produktą.

**Įspėjimas**

Įspėjimo simboliu pažymėtą tekstą reikia perskaityti prieš naudojant produktą.

**WEEE (elektros ir elektroninės įrangos atliekų) ženklas**

Negalima išmesti su įprastinėmis atliekomis. Norint išmesti gaminį jį reikia nusiųsti į tinkamą surinkimo punktą perdirbimui ir naudingų medžiagų išėmimui siekiant apsaugoti nuo galimo gaminyje esančių kenksmingų medžiagų žalingo poveikio aplinkai ir žmonių sveikatai.

Simbolis	Pavadinimas / aprašas
	CE ženklas Produktas atitinka Europos Sąjungos CE ženklinimo direktyvose išdėstytus reikalavimus.
	RCM žymė Produktas atitinka nustatytus elektrinio saugumo, EMC (elektromagnetinio suderinamumo) ir radijo bangų spektro reikalavimus, taikomus produktams, tiekiamiems į Australijos arba Naujosios Zelandijos rinką.
	FCC logotipas Produktas atitinka atitinkamas JAV 47 CFR taisyklės. FCC – Federalinė ryšių komisija
	Medicinos prietaisais Nuoroda, kad tai yra medicinos priemonė.

SVARĪGA INFORMĀCIJA PAR DROŠĪBU

Pirms lādētāja lietošanas rūpīgi izlasiet šo dokumentu.



Sargājiet lādētāju un citas mazas daļas no bērniem, mājdzīvniekiem un personām ar garīgiem traucējumiem.



Nekādā gadījumā nepakļaujiet lādētāju temperatūrai, kas pārsniedz 60 °C (140 °F), ilgstošai saules gaismas iedarbībai, atklātai liesmai vai aizdegšanās avotiem.



Uzlādes laikā novietojiet lādētāju vertikāli uz līdzenas, stabilas virsmas, atstājot ap lādētāju pietiekami daudz brīvas vietas. Neapklājiet ierīci un nenovietojiet to uzliesmojošu vielu tuvumā. Tas attiecas arī uz lādētāja-kumulatoru lietošanu.



Nekādā gadījumā neatveriet un neremontējiet lādētāju. Ja novērojat defektus, sazinieties ar savu dzirdes speciālistu.



Darbā ar saviem dzirdes aparātiem izmantojiet tikai zīmola Widex lādētājus. Lietojot lādētāju, kuru nav ieteicis uzņēmums Widex A/S, iespējami sistēmas bojājumi vai bīstamas situācijas.



Nekādā gadījumā neatstājiet lādētāju tiešos saules staros un nemērciet to ūdenī.



Nekādā gadījumā neievietojiet uzlādes atverēs priekšmetus, kas nav jūsu dzirdes aparāti.



Kopā ar lādētāju izmantojiet tikai zīmola Widex strāvas adapteri un kabeli.

JŪSU LĀDĒTĀJS

Laipni lūdzam!

Paldies, ka izvēlējāties šo produktu! Jūsu jaunais lādētājs CHARGE n CLEAN ir paredzēts dzirdes aparāta MRR2D dzirdes aparāta noteikšanai, uzlādei un apkopei.

Pirms ierīces izmantošanas rūpīgi izlasiet šo instrukciju.

PIEZĪME

Iespējams, ka lādētājs neizskatās tieši tāds, kā parādīts šajā brošūrā. Mēs paturam tiesības veikt jebkāda veida izmaiņas, kuras uzskatām par nepieciešamām.

Īss lādētāja apskats

Lādētājs sastāv no uzlādes ierīces katram dzirdes aparātam, uztvērējiem paredzēta apkopes nodaļījuma un gaismas indikatora ar trim gaismas indikatoriem, kas parāda dzirdes aparātu uzlādes statusu un apkopes cikla statusu.

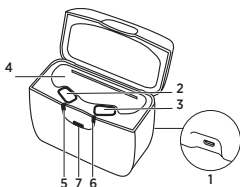

1. Mikro USB pieslēgvieta
2. Kreisās puses dzirdes aparāta uzlādes atvere
3. Labās puses dzirdes aparāta uzlādes atvere
4. Apkopes nodalījums uztvērējiem
5. Kreisās puses dzirdes aparāta uzlādes gaismas indikators
6. Labās puses dzirdes aparāta uzlādes gaismas indikators
7. Apkopes gaismas indikators

Lietošanas, uzglabāšanas un transportēšanas apstākļi

Lādētājs ir paredzēts lietošanai iekštelpās. Tas ir jutīgs pret ekstremāliem apstākļiem, piemēram, augstu temperatūru, un to nedrīkst lietot, uzglabāt vai transportēt tiešos saules staros.

Lietojiet lādētāju atbilstoši tālāk minētajiem apstākļiem.

	Minimālā vērtība	Maksimālā vērtība
Temperatūra	0° C (32° F)	35° C (95° F)
Mitruma līmenis	20% rH	75% rH

Glabājot un transportējot lādētāju, ir jāievēro tālāk norādītie nosacījumi.

	Minimālā vērtība	Maksimālā vērtība
Temperatūra	-20° C (-4° F)	60° C (140° F)
Mitruma līmenis	5% rH	90% rH
Atmosfēras spiediens	750 mbar	1060 mbar

Lādētāja tehnisko datu lapas un papildinformāciju skatiet šeit: <https://global.widex.com>.

LĀDĒTĀJA DARBINĀŠANA

Sagatavošanās lietošanai

Barošanas avots

Lai nodrošinātu optimālu darbību, pievienojiet lādētāju elektrotīklam un izmantojiet tikai komplektācijā iekļauto kabeli un strāvas avotu.

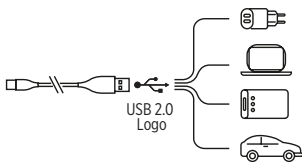

Pārliecinieties, ka USB pieslēgvietā ir saderīga ar USB 2.0.

Pievienojiet kabeli lādētājam:

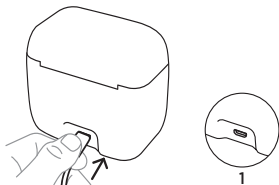

Ieslēgšana

Kad lādētājs ir pievienots barošanas avotam, gaismas indikatori **5 reizes nomirgo baltā krāsā** un izslēdzas.

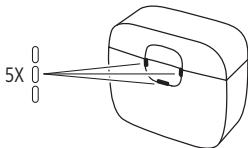

Lādētājs darbojas gaidīšanas režīmā un ir gatavs uzlādēt dzirdes aparātu.

Dzirdes aparāta uzlāde

Uzmanīgi ievietojiet dzirdes aparātus tiem atbilstošajās uzlādes atverēs un ievietojiet uztvērējus apkopes nodalījumā. Dzirdes aparāts automātiski izslēdzas. **Pēc tam aizveriet vāku.**

Kreisās puses
dzirdes aparāts

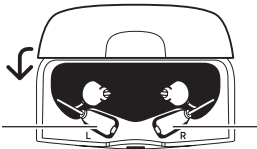

Labās puses dzir-
des aparāts

Strāvas avotam pievienots lādētājs var uzlādēt divus dzirdes aparātus vienlaikus. Atkarībā no dzirdes aparātu stāvokļa katru dzirdes aparātu var uzlādēt arī atsevišķi. Ja viens dzirdes aparāts ir pilnībā uzlādēts un tiek ievietots lādētājā, tas netiks uzlādēts; savukārt, ja otrs dzirdes aparāts nav uzlādēts, tad tam tiks veikta uzlāde.

Dzirdes aparāta pilnīgai uzlādei nepieciešamas apmēram **4 stundas**. Uzlādējot dzirdes aparātu pusstundu, varēsiet to lietot apmēram 4 stundas.

Kamēr lādējat dzirdes aparātus, tiek veikta apkope (apstrāde ar Ultraviolet-C un žāvēšana). Apkopes cikls ilgst 30 minūtes.

Uzlādes indikatori

Kamēr lādētājs konstatē dzirdes aparāta klātbūtni, gaismas indikators nepārtraukti **deg dzeltenā krāsā**:

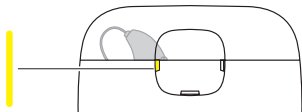

Kad lādētājs ir konstatējis dzirdes aparātu, tiek sākota uzlāde.

Gaismas indikators **nomirgo zaļā krāsā**, norādot, ka dzirdes aparātam ir zems uzlādes līmenis, kas **nepārsniedz 40%**:

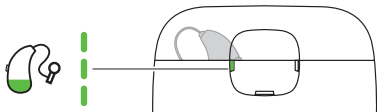

Gaismas indikators **spīd zaļā krāsā**, norādot, ka dzirdes aparāta uzlādes līmenis **pārsniedz 40%**:

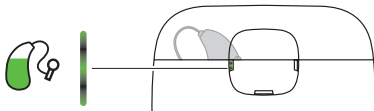

Gaismas indikators **nepārtraukti deg zaļā krāsā**, norādot, ka dzirdes aparāta uzlādes līmenis ir **100%**:

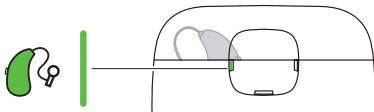

Pēc uzlādes

Neizņemiet dzirdes aparātus no uzlādes atverēm, velkot aiz auss vada, jo tādējādi var sabojāt auss vada un dzirdes aparāta savienojumu. Tā vietā satveriet dzirdes aparātu pirkstos un izņemiet no lādētāja.

Dzirdes aparāts ieslēgsies dažas sekundes pēc tam, kad izņemsit to no lādētāja. Neaizmirstiet to izslēgt, ja negrasāties izmantot to uzreiz.

Tūlīt pēc uzlādes dzirdes aparāts var īslaicīgi būt sakarsis. Ja tas sagādā neērtības, uzgaidiet dažas minūtes, līdz dzirdes aparāts sasniedz istabas temperatūru, un tikai pēc tam sāciet to lietot.

Apkope

Gaismas indikators **nomirgos baltā krāsā**, lai norādītu, ka pašlaik notiek apkopes cikls (apstrāde ar Ultraviolet-C vai žāvēšana):

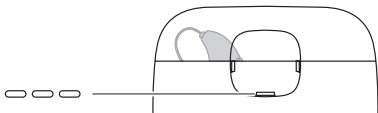

Gaismas indikators **vienmēri deg baltā krāsā**, lai norādītu uz apkopes cikla beigām:

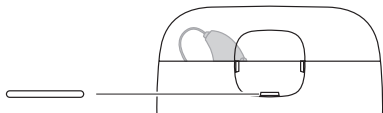

Ja apkopes cikla laikā vāks tiks atvērts, cikls tiks apturēts, bet uzlāde turpināsies. Apkopes cikls tiks restartēts pēc tam, kad aizvērsit vāku.

Apkopes apturēšana
(indikators vienmē-
rīgi deg dzeltenā
krāsā)

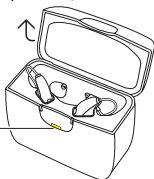

Gaismas indikatoru pārskats

Uzlāde

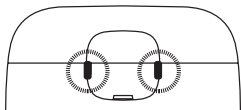

Gaismas indikatori

Statuss

Vienmērīgi deg dzeltenā krāsā



Lādētājs meklē dzirdes aparātu.

Mirgo zaļā krāsā



Notiek dzirdes aparāta uzlāde.
Zems akumulatora uzlādes līmenis,
mazāks par 40%.

Spīd zaļā krāsā



Notiek dzirdes aparāta uzlāde.
Akumulatora uzlādes līmenis pārsniedz 40%.

Vienmērīgi deg zaļā krāsā



Dzirdes aparāts ir pilnībā uzlādēts.
Akumulatora uzlādes līmenis ir 100%.

Viens indikators mirgo sarkanā krāsā



Uzlādes laikā radās kļūda, un uzlāde ir apturēta.
Skatiet sadaļu Problēmu novēršana.

Gaismas indikatori

Abi indikatori mirgo sarkanā krāsā



Statuss

Uzlādes laikā radās kļūda, un uzlāde ir apturēta.

Skatiet sadaļu Problēmu novēršana.

Mirgo dzeltenā krāsā



Dzirdes aparātu temperatūra uzlādes laikā ir kļuvusi pārāk augsta, un uzlāde ir apturēta.

Skatiet sadaļu Problēmu novēršana.

Apkope

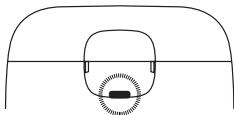

Gaismas indikatori

Mirgo baltā krāsā



Statuss

Notiek apkopes cikls (apstrāde ar Ultraviolet-C vai žāvēšana).

Vienmērīgi deg baltā krāsā

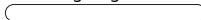

Apkopes cikls ir pabeigts.

Vienmērīgi deg dzeltenā krāsā



Apkopes cikls ir apturēts, bet uzlādes cikls turpinās.

Gaismas indikatori

Statuss

Mirgo sarkanā krāsā



Apkopes laikā radās kļūda, un cikls ir apturēts.
Skatiet sadaļu Problēmu novēršana.

Mirgo dzeltenā krāsā



Apkopes cikls ir apturēts pārkaršanas dēļ (ventilators joprojām darbojas).
Skatiet sadaļu Problēmu novēršana.

Tīrīšana

Parasti lādētājam nav nepieciešama tīrīšana. Ja nepieciešams, uzmanīgi noslaukiet lādētāju ar mīkstu, sausu drānu.

Ja uzlādes atverē pamanāt putekļus, saudzīgi nopūtiet tos. Ja ar to nepietiek, saudzīgi notīriet uzlādes atveri ar vates kociņu.



Lai noņemtu auru sēru no lādētāji, uzmanīgi noslaukiet to ar sausu drānu, izmantojot nelielu daudzumu saudzīga sadzīves tīrīšanas līdzekļa.





Nekad neizmantojiet lādētāja tīrīšanai asus/izvirzītus objektus.

PROBLĒMU NOVĒRŠANA

Šajās lapās ir informācija par rīcību, ja lādētājs nedarbojas, kā paredzēts.

Gaismas indikatori	Iespējamais iemesls	Risinājums
Nedeg gaisma	Lādētājs nav pievienots.	Pārlicinieties, ka USB kabelis ir pareizi pievienots lādētājam un ar USB 2.0 saderīgai USB pieslēgvietai vai ievietojiet USB kabeli sienas kontaktligzdā, izmantojot komplektācijā iekļauto strāvas adapteri.
	Dzirdes aparāts nav pareizi ievietots lādētājā.	Ievietojiet dzirdes aparātu lādētājā pareizi.
Labās un/vai kreisās puses indikatorimirgo dzeltenā krāsā 	Apkārtējās vides vai dzirdes aparātu temperatūra pārsniedz kritisko robežu, un uzlāde ir apturēta.	Uzlāde turpināsies, kad apkārtējās vides vai dzirdes aparātu temperatūra samazināsies. Ja tā notiek bieži, atrodiet vēsāku vietu, kur veikt dzirdes aparāta uzlādi.
Labās vai kreisās puses indikators mirgo sarkanā krāsā 	Lādētājs nevar atpazīt dzirdes aparātu.	Noņemiet nesaderīgo dzirdes aparātu.

Gaismas indikatori	Iespējamais iemesls	Risinājums
	Dzirdes aparātā ir radusies kritiska kļūda.	Noņemiet dzirdes aparātu, atvienojiet to no strāvas uz 10 sekundēm un pēc tam mēģiniet vēlreiz. Ja lādētāja indikators joprojām mirgosarkanā krāsā, sazinieties ar dzirdes speciālistu.
Centrālais indikators mirgosarkanā krāsā 	Apkopes ciklā radusies kritiska kļūda.	Noņemiet dzirdes aparātu, atvienojiet to no strāvas uz 10 sekundēm un pēc tam mēģiniet vēlreiz. Ja lādētāja indikators joprojām mirgo sarkanā krāsā, sazinieties ar dzirdes speciālistu.
Labās un kreisās pusēs indikatori mirgo sarkanā krāsā 	Lādētājā ir radusies kritiska kļūda.	Noņemiet dzirdes aparātu, atvienojiet to no strāvas uz 10 sekundēm un pēc tam mēģiniet vēlreiz. Ja lādētāja indikators joprojām mirgo sarkanā krāsā, sazinieties ar dzirdes speciālistu.

REGLAMENTĒJOŠĀ INFORMĀCIJA

Paredzētā lietošana

Modeli WPC101 ir paredzēts izmantot dzirdes aparāta MRR2D uzlādei.

ES direktīvas

Direktīva 2014/53/ES

Ar šo WSAUD A/S apliecina, ka modelis WPC101 atbilst Direktīvas 2014/53/ES pamatprasībām un citiem atbilstošiem noteikumiem. Modelis WPC101 ir aprīkots ar radoraidītāju, kas darbojas 6,78 MHz frekvencē ar 13,4 dB μ A/m 3 metru rādiusā.

Atbilstības deklarācijas kopiju saskaņā ar 2014/53/ES var iegūt vietnē

<https://global.widex.com/doc>



N26346

Informācija par likvidēšanu

Neizmetiet dzirdes aparātus, dzirdes aparātu piederumus un lādētājus sadzīves atkritumos.

Dzirdes aparāti, dzirdes aparātu piederumi un lādētāji ir jālikvidē elektriskām un elektroniskām iekārtām paredzētajās vietās vai jānodod dzirdes speciālistam drošai likvidācijai.

Lai atdotu vai nosūtītu ierīces, sazinieties ar dzirdes aprūpes speciālistu.

SIMBOLI

Simboli, kas parasti tiek izmantoti medicīnisko ierīču marķēšanai (marķējums, lietošanas instrukcijas un cita informācija)

Simbols

Nosaukums/apraksts



Ražotājs

Produkta ražotājs ir uzņēmums, kura nosaukums un adrese ir norādīta blakus simbolam. Ja vajadzīgs, ir norādīts arī ražošanas datums.



Kataloga numurs

Produkta kataloga (preces) numurs.



Skatīt lietošanas instrukcijas

Lietošanas instrukcijā ir svarīga informācija par piesardzību (brīdinājumi/piesardzības pasākumi), un tā ir jāizlasa pirms produkta lietošanas.



Brīdinājums

Teksts, kas apzīmēts ar brīdinājuma simbolu, ir jāizlasa pirms produkta lietošanas.



EEIA marķējums

“Nav paredzēts likvidēt kā sadzīves atkritumus” Kad produkts ir jālikvidē, tas jānogādā īpaši paredzētā savākšanas punktā otrreizējai pārstrādei un atjaunošanai, lai novērstu risku, kas saistīts ar bīstamo vielu kaitējumu apkārtējai videi un cilvēku veselībai.



CE marķējums

Produkts atbilst Eiropas CE marķējuma direktīvu prasībām.

Simbols**Nosaukums/apraksts**

**RCM marķējums**

Produkts atbilst elektriskās drošības, elektromagnētiskās saderības un radio spektra normatīvajām prasībām attiecībā uz produktiem, kas tiek piegādāti Austrālijas vai Jaunzēlandes tirgum.

**FCC logotips**

Produkts atbilst attiecīgajiem ASV 47 CFR noteikumiem.
FCCO— Federal Communications Commission Statement

**Medicīniskā ierīce**

Norāde, ka ierīce ir medicīniskā ierīce.

VIKTIG SIKKERHETSINFORMASJON

Les disse sidene nøye før du begynner å bruke laderen.



Laderen og andre små deler skal oppbevares utilgjengelig for barn, kjæledyr og psykisk utviklingshemmede.



Utsett aldri laderen for temperaturer over 60 °C (140 °F), for langvarig sollys, åpen flamme eller antennelseskilder.



Plasser laderen i stående stilling på en flat, stabil overflate ved lading og med tilstrekkelig plass rundt laderen. Laderen skal ikke dekkes til eller plasseres i nærheten av brennbare stoffer. Dette gjelder også når du bruker en strømbank.



Prøv aldri å åpne eller reparere laderen selv. Ta kontakt med hørsels-spesialisten hvis du opplever feil.



Bruk bare en lader fra Widex med høreapparatene dine. Hvis du bruker en lader som ikke er anbefalt av Widex A/S, kan det skade systemet eller føre til farlige situasjoner.



La aldri laderen ligge i direkte sollys, og ikke senk den i vann.



Sett aldri inn andre gjenstander enn høreapparatene i ladesporene.



Bruk bare en strømadapter og kabel fra Widex til laderen.

LADEREN

Velkommen

Takk for at du valgte dette produktet. Din nye CHARGE n CLEAN-lader er beregnet på å registrere, lade og vedlikeholde ditt MRR2D-høreapparat.

Les disse instruksjonene nøye før enheten tas i bruk.

MERK

Det kan hende at laderen ikke ser nøyaktig ut som den som er illustrert i dette heftet. Vi forbeholder oss også retten til å gjøre eventuelle endringer vi anser som nødvendige.

En oversikt over laderen

Laderen består av en ladeenhet for hvert høreapparat, et vedlikeholdsrom for mottakerne og en lysindikator med tre indikatorlys som viser ladestatus for høreapparatene og status for vedlikeholdssyklusen.

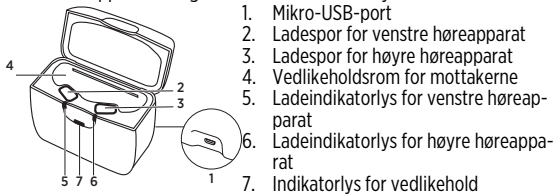

Drifts-, oppbevarings- og transportbetingelser

Laderen er beregnet for innendørs bruk. Det er følsomt for ekstreme forhold som høye temperaturer, og det skal ikke betjenes, oppbevares eller transporteres i direkte sollys.

Bruk laderen under følgende forhold:

	Minimum	Maksimum
Temperatur	0 °C (32 °F)	35 °C (95 °F)
Fuktighet	20 % rH	75 % rH

Oppbevar og transporter laderen under følgende forhold:

	Minimum	Maksimum
Temperatur	-20 °C (-4 °F)	60 °C (140 °F)
Fuktighet	5 % rH	90% rH
Atmosfærisk trykk	750 mbar	1060 mbar

Du finner tekniske datablad og ytterligere informasjon om laderen på <https://global.widex.com>.

BRUKE LADEREN

Gjøre klar til bruk

Strømforsyning

For optimal drift kobles laderen til strømnettet. Bruk bare den medfølgende kabelen og strømforsyningen.

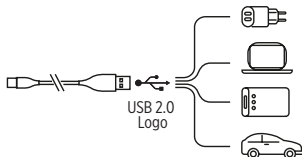

Kontroller at USB-porten er USB 2.0-kompatibel

Koble kabelen til laderen.

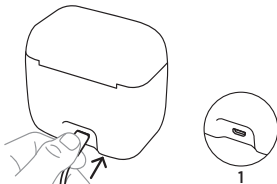

Slå på

Når laderen er koblet til strømforsyningen, vil indikatorlysene **blinke hvitt 5 ganger** og deretter slås av:

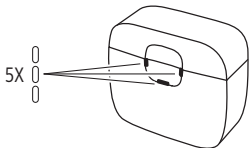

Laderen er nå i standby-modus og klar til å lade høreapparatet.

Lade høreapparatet

Plasser høreapparatene forsiktig i de respektive ladesporene og mottakerne i vedlikeholdsrommet. Høreapparatet slår seg av automatisk. **Steng deretter lokket.**

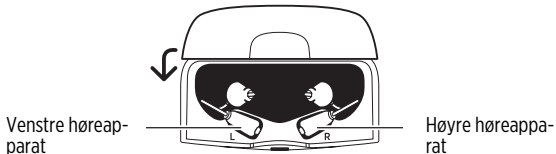

Når den er koblet til strømforsyningen, kan laderen lade to høreapparater samtidig. Hvert høreapparat kan lades for seg, avhengig av ladestatusen for høreapparatet. Hvis ett høreapparat er fulladet og settes i laderen, vil det ikke lades; men hvis det andre høreapparatet ikke er oppladet, vil det lades.

Det tar ca. **4 timer** å lade høreapparatet helt. Hvis du lader høreapparatet i en halvtime, vil du ha strøm til ca. 4 timers bruk.

Mens du lader høreapparatene, utføres vedlikeholdet (ultrafiolett-C-behandling og tørking). Vedlikeholdssyklusen tar 30 minutter.

Ladeindikatorer

Mens laderen registrerer høreapparatet, lyser lysindikatoren **fast gult**:

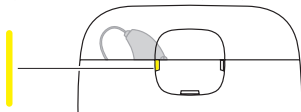

Når laderen har registrert høreapparatet, vil ladingen begynne.

Lysindikatoren vil **blinke grønt** for å indikere at høreapparatet har lite batteri og er mindre enn **40 % ladet**:

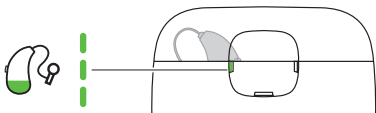

Lysindikatoren vil **lyse grønt** for å indikere at høreapparatet er mer enn **40 % ladet**:

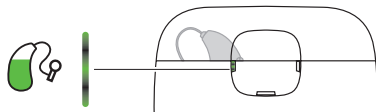

Lysindikatoren vil **lyse fast grønt** for å indikere at høreapparatet er **100 % ladet**:

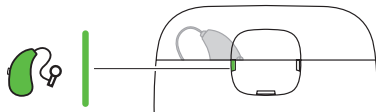

Etter lading

Unngå å ta høreapparatene ut av ladesporene ved å dra i ledningen, da dette kan skade forbindelsen mellom ledningen og høreapparatet. Legg heller fingrene rundt høreapparatet når du tar det ut av laderen.

Når du tar høreapparatet ut av laderen, slås høreapparatet på etter noen sekunder. Husk å slå det av hvis du ikke skal bruke det med en gang.

Umiddelbart etter lading kan høreapparatet midlertidig være varmt å ta på. Hvis du ikke er komfortabel med dette, venter du i noen minutter til høreapparatet når romtemperatur, før du tar det på.

Vedlikehold

Lysindikatoren **blinker hvitt** for å indikere at vedlikeholdssyklusen pågår (ultrafiolett-C-behandling eller tørking):

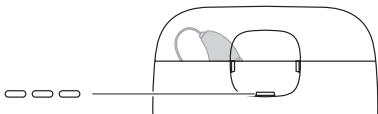

Lysindikatoren **lyser fast hvitt** for å indikere at vedlikeholdssyklusen er avsluttet:

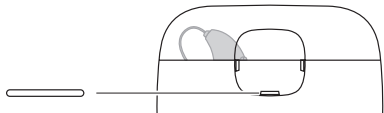

Hvis lokket åpnes under vedlikeholdssyklusen, er syklusen midlertidig stoppet, men ladingen fortsetter. Vedlikeholdssyklusen starter på nytt når lokket er lukket.



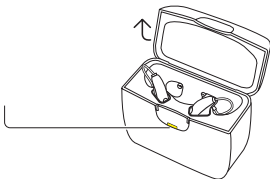

Vedlikeholdspause
(**fast gult** lys)

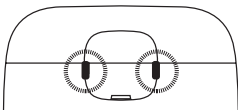

Oversikt over lysindikatorer

Lading



Indikatorlys	Status
Fast gult 	Laderen registrerer høreapparatet.
Blinkende grønt 	Høreapparatet lades. Lavt batteri, under 40 %.
Lyser grønt 	Høreapparatet lades. Batteri mer enn 40 %.
Fast grønt 	Høreapparatet er fulladet Batteri 100 %.
En indikator blinker rødt 	Det oppstod en feil under ladingen, og ladingen er stoppet. Se Feilsøking.

Indikatorlys

Status

Begge indikatorene blinker rødt



Det oppstod en feil under ladingen, og ladingen er stoppet.
Se Feilsøking.

Blinker gult



Temperaturen på høreapparatet er blitt for høy under lading, og ladingen er stanset midlertidig.
Se Feilsøking.

Vedlikehold

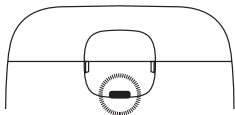

Indikatorlys

Status

Blinker hvitt



Vedlikeholdssyklusen pågår (ultrafiolett-C-behandling eller tørking).

Fast hvitt

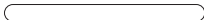

Vedlikeholdssyklusen er fullført.

Fast gult



Vedlikeholdssyklusen er satt på pause, men ladesyklusen fortsetter.

Indikatorlys

Status

Blinker rødt



Det oppstod en feil under vedlikeholdet, og syklusen har stoppet. Se Feilsøking.

Blinker gult



Vedlikeholdssyklusen er satt på pause på grunn av overoppheting (viften kjører fortsatt).
Se Feilsøking.

Rengjøring

Laderen krever vanligvis ikke rengjøring. Tørk om nødvendig av laderen med en myk, tørr klut.

Hvis det er støv i ladesporet, må du forsiktig blåse det rent. Hvis dette ikke er nok, rengjør du ladesporet forsiktig med en bomullsdott.

Hvis du må fjerne ørevoks fra laderen, tørker du forsiktig av med en myk klut med litt mildt husholdningsvaskemiddel.





Bruk aldri skarpe/spisse gjenstander til å rengjøre laderen.

FEILSØKING

Disse sidene inneholder råd om hva du skal gjøre hvis laderen ikke fungerer som forventet.

Lysindikatorer	Mulig årsak	Løsning
Ingen lys	Laderen er ikke tilkoblet.	Kontroller at USB-kabelen er koblet riktig til laderen og en USB 2.0-kompatibel USB-port, eller koble USB-kabelen til vegguttaket ved hjelp av den medfølgende strømadapteren.
	Høreapparatet er ikke satt riktig i laderen.	Sett høreapparatet riktig i laderen.
Høyre og/eller venstre indikatorerblinker gult 	Temperaturen på omgivelsene eller høreapparatet overskrider en kritisk grense, og ladingen er stanset midlertidig.	Ladingen vil fortsette når temperaturen i omgivelsene eller høreapparatet er lavere. Hvis dette skjer flere ganger, bør du finne et kjøligere sted for å lade høreapparatet ditt.

Lysindikatorer	Mulig årsak	Løsning
Høyre eller venstre indikator blinker rødt 	Laderen kan ikke gjenkjenne høreapparatet.	Ta ut det inkompatible høreapparatet.
	Høreapparatet har en kritisk feil.	Ta ut høreapparatet, koble fra strømmen i 10 sekunder og prøv på nytt. Hvis laderen fremdeles blinkerrødt, kontakter duhørselsspesialisten.
Midtre indikator blinkerrødt 	Vedlikeholdssyklusen har en kritisk feil.	Ta ut høreapparatet, koble fra strømmen i 10 sekunder og prøv på nytt. Hvis laderen fremdeles blinker rødt, kontakter du hørsels- spesialisten.
Høyre og venstre indikatorer blinker rødt 	Laderen har en kritisk feil.	Ta ut høreapparatet, koble fra strømmen i 10 sekunder og prøv på nytt. Hvis laderen fremdeles blinker rødt, kontakter du hørsels- spesialisten.

INFORMASJON OM LOVER OG FORSKRIFTER

Tiltenkt bruk

WPC101-modellen skal brukes til å lade opp høreapparat av modellen MRR2D.

EU-direktiver

Direktiv 2014/53/EU

WSAUD A/S erklærer herved at WPC101 er i overensstemmelse med de vesentlige kravene og andre relevante bestemmelser i direktivet 2014/53/EU.

WPC101 inneholder en radiosender som opererer på: 6,78 MHz, 13,4 dB μ A/m ved 3 m.

En kopi av samsvarserklæringen iht. 2014/53/EU finnes på:

<https://global.widex.com/doc>



N26346

Informasjon om kassering





Ikke kast høreapparater, høreapparattilbehør og ladere sammen med vanlig husholdningsavfall.

Høreapparater, høreapparattilbehør og ladere skal leveres på avfallsstasjoner som er beregnet for elektrisk og elektronisk avfall, eller returneres til hørselsspesialisten.

For retur eller forsendelse av enhetene kan du ta kontakt med hørselsspesialisten.

SYMBOLER

Symboler som vanligvis brukes ved merking av medisinsk utstyr (etiketter, bruksanvisninger osv.)

Symbol	Tittel/Beskrivelse
	Produsent Produktet er fremstilt av produsenten som er nevnt med navn og adresse ved siden av symbolet. Dersom det er hensiktsmessig, er også fremstillingsdatoen oppgitt.
	Katalognummer Produktets katalognummer (enhetsnummer).
	Se bruksanvisningen Bruksanvisningen inneholder viktig forsiktighetsinformasjon (advarsler/forholdsregler) og må leses før produktet tas i bruk.
	Advarsel Tekst merket med et advarsel-symbol skal leses før produktet tas i bruk.
	WEEE-symbol "Skal ikke kastes med vanlig avfall." Når et produkt skal kastes, må det leveres inn på en avfallstasjon til resirkulering og gjenvinning for å forhindre risiko for skade på miljøet eller menneskers helse som følge av eventuelle farlige stoffer.

Symbol	Tittel/Beskrivelse
	CE-merke Produktet er i samsvar med kravene i EU-direktivene om CE-merking.
	RCM-merke Produktet er i samsvar med EMC-direktivet og relevante forskrifter for radiospektrum for produkter levert til det australske eller newzealandske markedet.
	FCC-logo Produktet er i overensstemmelse med relevante USA 47 CFR-regler. FCC – Federal Communications Commission.
	Medisinsk utstyr Angir at enheten er medisinsk utstyr.

ВАЖНЫЕ СВЕДЕНИЯ ПО ТЕХНИКЕ БЕЗОПАСНОСТИ

Прежде чем приступить к использованию вашего зарядного устройства, внимательно прочтите эту инструкцию.



Храните зарядное устройство в местах, недоступных для детей, домашних животных и лиц с ограниченными умственными способностями.



Никогда не подвергайте зарядное устройство воздействию температуры выше 60 °C (140 °F), длительного солнечного света, открытого пламени или источников возгорания.



Во время зарядки поместите зарядное устройство вертикально на плоскую устойчивую поверхность с достаточным пространством вокруг зарядного устройства. Не накрывайте и не размещайте вблизи легковоспламеняющихся веществ. Это также применимо при использовании внешнего аккумулятора.



Ни в коем случае не пытайтесь самостоятельно открыть или отремонтировать зарядное устройство. При возникновении дефектов обратитесь к своему аудиологу.



Используйте только зарядные устройства Widex для зарядки ваших слуховых аппаратов. Использование зарядного устройства, не рекомендованного Widex A/S, может ухудшить работу системы или привести к возникновению опасных ситуаций.



Никогда не подвергайте зарядное устройство воздействию прямых солнечных лучей и не погружайте его в воду.



Никогда не вставляйте другие объекты, кроме слуховых аппаратов, в зарядные гнезда.



Используйте только адаптер питания и кабель Widex с вашим зарядным устройством.

ВАШЕ ЗАРЯДНОЕ УСТРОЙСТВО

Добро пожаловать

Благодарим вас за выбор этого устройства. Ваше новое зарядное устройство Зарядное устройство CHARGE n CLEAN предназначено для обнаружения, зарядки и поддержания работы вашего слухового аппарата MRR2D.

Прежде чем приступить к использованию устройства, внимательно прочтите эту инструкцию.

ПРИМЕЧАНИЕ

Ваше зарядное устройство может отличаться от показанного в данной брошюре. Мы оставляем за собой право вносить любые изменения, если сочтем их необходимыми.

Краткий обзор зарядного устройства

Зарядное устройство включает зарядный блок для каждого слухового аппарата, отсек обслуживания для приемников и блок световых индикаторов с тремя индикаторами, показывающими статус зарядки слуховых аппаратов и статус цикла обслуживания.

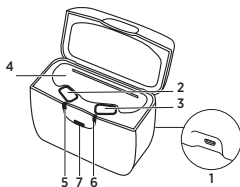

1. Разъем micro USB
2. Зарядное гнездо левого слухового аппарата
3. Зарядное гнездо правого слухового аппарата
4. Отсек обслуживания для приемников
5. Световой индикатор зарядки левого слухового аппарата
6. Световой индикатор зарядки правого слухового аппарата
7. Световой индикатор обслуживания

Условия эксплуатации, хранения и транспортировки

Ваше зарядное устройство предназначено для использования в помещении. Оно чувствительно к экстремальным условиям, таким как высокие температуры, и не должно эксплуатироваться, храниться или транспортироваться под прямыми солнечными лучами.

Рабочие условия для зарядного устройства:

	Мин.	Макс.
Температура	0 °C (32 °F)	35 °C (95 °F)
Влажность	20 % отн. влажности	75 % отн. влажности

Хранение и транспортировка зарядного устройства должны выполняться при следующих условиях:

	Мин.	Макс.
Температура	-20 °C (-4 °F)	60 °C (140 °F)
Влажность	5 % отн. влажности	90 % отн. влажности
Атмосферное давление	750 мбар	1060 мбар

Технические паспорта и дополнительная информация о вашем зарядном устройстве доступны на сайте <https://global.widex.com>.

ЭКСПЛУАТАЦИЯ ЗАРЯДНОГО УСТРОЙСТВА

Подготовка к использованию

Питание

Для оптимальной работы подключите зарядное устройство к сети электропитания и используйте только кабель и источник питания, поставляемые в комплекте.

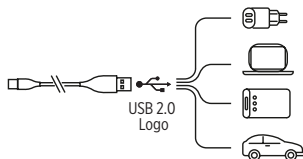

Убедитесь в том, что USB-порт совместим с USB 2.0.

Подключите кабель к зарядному устройству:

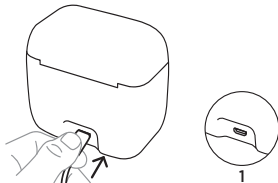

Включите питание

При подключении зарядного устройства к блоку питания световые индикаторы **промигают белым 5 раз**, затем выключатся:

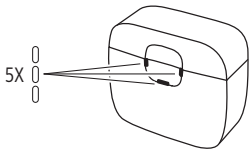

Зарядное устройство теперь находится в режиме ожидания и готово к зарядке слухового аппарата.

Зарядка слухового аппарата

Аккуратно разместите слуховые аппараты в соответствующих зарядных гнездах, приемники — в отсеке обслуживания. Слуховые аппараты выключатся автоматически. **Закройте крышку.**

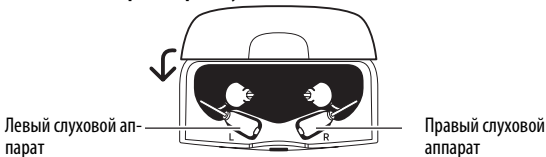

При подключении к источнику питания зарядное устройство может заряжать одновременно два слуховых аппарата. Слуховые аппараты могут заряжаться по отдельности в зависимости от уровня их заряда. Если один слуховой аппарат полностью заряжен и помещен в зарядное устройство, он не будет заряжаться; однако, если другой слуховой аппарат не заряжен полностью, он будет заряжаться.

Полная зарядка слухового аппарата занимает около **4 часов**. Зарядка в течение получаса эквивалентна примерно 4 часам использования.

При зарядке слухового аппарата выполняется обслуживание (обработка ультрафиолетом C и сушка). Цикл обслуживания занимает 30 минут.

Индикаторы зарядки

Когда зарядное устройство находится в режиме обнаружения слухового аппарата, световой индикатор становится **однотонно-желтым**:

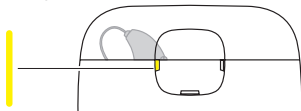

Как только зарядное устройство обнаружит слуховой аппарат, начинается зарядка.

Световой индикатор будет **мигать зеленым**, указывая на то, что слуховой аппарат разряжен и **заряд батареи составляет менее 40 %**:

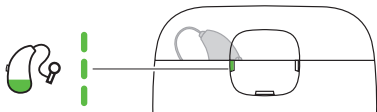

Световой индикатор будет **гореть зеленым**, если слуховой аппарат заряжен более чем на **40 %**:

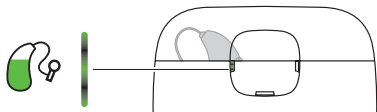

Когда слуховой аппарат будет **заряжен на 100 %**, световой индикатор станет **однотонно-зеленым**:

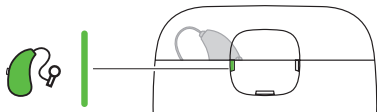

После зарядки

При извлечении слуховых аппаратов из зарядных гнезд не тяните их за провод, так как это может повредить соединение между проводом и слуховым аппаратом. Вместо этого извлекайте слуховой аппарат из гнезда за корпус.

После извлечения слухового аппарата из зарядного устройства он включится через несколько секунд. Не забудьте выключить его, если вы не собираетесь сразу его использовать.

Сразу после зарядки слуховой аппарат может какое-то время быть теплым. Если для вас это некомфортно, подождите несколько минут, чтобы слуховой аппарат достиг комнатной температуры, прежде чем его надеть.

Обслуживание

Световой индикатор будет **мигать белым**, сигнализируя о текущем цикле обслуживания (обработка ультрафиолетом С или сушка).

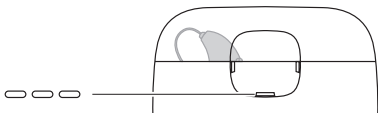

Световой индикатор будет **непрерывно гореть белым**, сигнализируя о завершении цикла обслуживания:

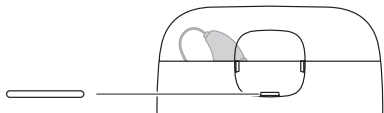

Если крышка открыта во время цикла обслуживания, цикл останавливается, но зарядка продолжается. Цикл обслуживания возобновится, когда крышка будет закрыта.

Пауза обслуживания
(**непрерывная жел-**
тая индикация)



Обзор световых индикаторов

Зарядка

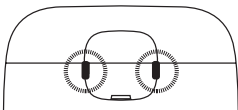

Световые индикаторы

Статус

Непрерывный желтый



Зарядное устройство обнаруживает слуховой аппарат.

Мигает зеленым



Слуховой аппарат заряжается.
Низкий заряд батареи, менее 40 %.

Светится зеленым



Слуховой аппарат заряжается.
Заряд аккумулятора более 40 %.

Непрерывный зеленый



Слуховой аппарат полностью заряжен.
Батарея 100 %.

Один индикатор мигает красным



Во время зарядки произошла ошибка,
зарядка остановлена.
См. раздел «Поиск и устранение неисправностей».

Световые индикаторы

Оба индикатора мигают красным



Статус

Во время зарядки произошла ошибка, зарядка остановлена.

См. раздел «Поиск и устранение неисправностей».

Мигает желтым



Во время зарядки температура слухового аппарата стала слишком высокой, зарядка приостановлена.

См. раздел «Поиск и устранение неисправностей».

Обслуживание

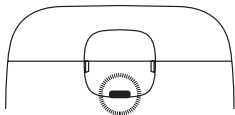

Световые индикаторы

Мигает белым



Статус

Выполняется цикл обслуживания (обработка ультрафиолетом С или сушка).

Непрерывный белый



Цикл обслуживания завершен.

Световые индикаторы

Статус

Непрерывный желтый



Цикл обслуживания приостановлен, но цикл зарядки продолжается.

Мигает красным



Во время обслуживания произошла ошибка, цикл был остановлен.
См. раздел «Поиск и устранение неисправностей».

Мигает желтым



Цикл обслуживания приостановлен из-за перегрева (вентилятор продолжает работу).
См. раздел «Поиск и устранение неисправностей».

Очистка

Зарядное устройство обычно не требует очистки. При необходимости аккуратно протрите зарядное устройство мягкой сухой тканью.

Если вы заметили пыль в зарядном гнезде, осторожно продуйте его. Если этого недостаточно, аккуратно очистите зарядное гнездо ватной палочкой.

Чтобы удалить ушную серу из зарядного устройства, тщательно протрите мягкой тканью с небольшим количеством мягкого бытового моющего средства.







Никогда не используйте острые/заостренные предметы для очистки зарядного устройства.

ПОИСК И УСТРАНЕНИЕ НЕИСПРАВНОСТЕЙ

Здесь вы найдете рекомендации для тех случаев, когда ваше зарядное устройство работает ненадлежащим образом.

Световые индикаторы	Возможная причина	Решение
Световые индикаторы не подсвечиваются	Зарядное устройство не подключено.	Убедитесь в том, что USB-кабель правильно подсоединен к зарядному устройству и совместимому с USB 2.0 USB-порту, или подсоедините USB-кабель к настенной розетке с помощью входящего в комплект поставки переходника.
	Слуховой аппарат неправильно установлен в зарядном устройстве.	Установите слуховой аппарат правильно в зарядном устройстве.

Световые индикаторы	Возможная причина	Решение
Правый и (или) левый индикаторы мигают желтым 	Температура окружающей среды или слухового аппарата превышает критический предел, зарядка приостановлена.	Зарядка продолжится, когда температура окружающей среды или слухового аппарата снизится. Если это происходит постоянно, найдите более прохладное место для зарядки слухового аппарата.
Правый или левый индикатор мигает красным 	Зарядное устройство не может распознать слуховой аппарат. Слуховой аппарат выдает критическую ошибку.	Извлеките несовместимый слуховой аппарат. Извлеките слуховой аппарат, отключите от источника питания на 10 секунд, а затем попробуйте еще раз. Если зарядное устройство по-прежнему мигает красным, обратитесь к своему аудиологу.

Световые индикаторы	Возможная причина	Решение
Центральный индикатор мигает красным 	Произошла критическая ошибка цикла обслуживания.	Извлеките слуховой аппарат, отключите от источника питания на 10 секунд, а затем попробуйте еще раз. Если зарядное устройство по-прежнему мигает красным, обратитесь к своему аудиологу.
Правый и левый индикаторы мигают красным 	Зарядное устройство выдает критическую ошибку.	Извлеките слуховой аппарат, отключите от источника питания на 10 секунд, а затем попробуйте еще раз. Если зарядное устройство по-прежнему мигает красным, обратитесь к своему аудиологу.

НОРМАТИВНАЯ ИНФОРМАЦИЯ

Назначение

Модель WPC101 используется для зарядки слуховых аппаратов MRR2D.

Директивы ЕС

Директива 2014/53/ЕС

Настоящим WSAUD A/S заявляет, что упомянутое изделие WPC101 отвечает основным требованиям и прочим соответствующим положениям директивы 2014/53/ЕС.

Изделие WPC101 оснащено радиопередатчиком, работающим на следующих частотах: 6,78 МГц; 13,4 дБмкА/м в диапазоне 3 м.

Копию декларации соответствия требованиям 2014/53/ЕС можно найти на сайте

<https://global.widex.com/doc>



N26346

Информация по утилизации





Не выбрасывайте слуховые аппараты, их принадлежности и зарядные устройства вместе с бытовыми отходами.

Слуховые аппараты, их принадлежности и зарядные устройства необходимо сдавать для утилизации в специализированные организации, занимающиеся переработкой отходов электронного оборудования. Если такой возможности нет, отдайте их своему специалисту по слуховым аппаратам для утилизации в надлежащем порядке.

Для возврата или отправки устройств, пожалуйста, обратитесь к своему аудиологу.

ОБОЗНАЧЕНИЯ

Обозначения, используемые для маркировки медицинских изделий (в этикетках, руководствах по эксплуатации и т. п.).

Символ	Название/описание
	Изготовитель Изделие произведено изготовителем, чье наименование и адрес указаны рядом с символом. Если уместно, может также быть указана дата изготовления.
	Номер по каталогу Номер изделия по каталогу (артикул).
	Ознакомьтесь с инструкцией по эксплуатации Инструкция по эксплуатации содержит важную информацию по технике безопасности (предупреждения/меры предосторожности), и перед использованием изделия необходимо ознакомиться с ней.
	Предупреждение Текст, помеченный символом предупреждения, необходимо прочесть до начала эксплуатации изделия.
	Маркировка WEEE «Не утилизировать с бытовыми отходами». По окончании использования изделия его необходимо передать в специализированный пункт сбора для утилизации и переработки во избежание риска причинения вреда окружающей среде или здоровью людей из-за содержания в нем вредных веществ.

Символ	Название/описание
	Маркировка CE Изделие отвечает требованиям, изложенным в директивах Европейского союза по маркировке CE.
	Маркировка RCM Устройство отвечает требованиям по электрической безопасности, нормативным требованиям по ЭМС и радиоспектрам для изделий, поставляемых на австралийский или новозеландский рынок.
	Логотип FCC Устройство соответствует разделу 47 Свода федеральных нормативных актов США. FCC — Федеральная комиссия связи США.
	Медицинское изделие Указание на то, что устройство является медицинским изделием.

VIKTIG SÄKERHETSINFORMATION

Läs igenom dessa sidor noggrant innan du börjar använda din laddare.



Håll laddaren och andra små delar borta från barn, husdjur och personer med psykisk funktionsnedsättning.



Utsätt aldrig laddaren för temperaturer över 60 °C (140 °F), långvarigt solljus, öppen eld eller källor som kan antända den.



Placera laddaren upprätt på en plan, stabil yta med tillräckligt utrymme omkring laddaren vid laddning. Täck inte över laddaren och placera den inte i närheten av brandfarliga ämnen. Detta gäller även när du använder en strömbank.



Försök aldrig att öppna eller reparera laddaren på egen hand. Kontakta din audionom om du upplever något fel.



Använd endast en Widex laddare med dina hörapparater. Användning av en laddare som inte rekommenderas av Widex A/S kan äventyra systemet eller resultera i farliga situationer.



Lämna aldrig laddaren i direkt solljus och sänk inte ner den i vatten.



Sätt aldrig i andra föremål än dina hörapparater i laddningsbrunnarna.



Använd endast strömadapter och kabel från Widex till laddaren.

DIN LADDARE

Välkommen

Tack för att du har valt denna produkt. Din nya CHARGE n CLEAN laddare är avsedd att hitta, ladda och underhålla din hörapparat MRR2D.

Läs dessa anvisningar noggrant innan du börjar använda enheten.

OBSERVERA

Din laddare kanske inte ser ut exakt så som den visas i den här broschyren. Vi förbehåller oss rätten att göra ändringar som vi anser vara nödvändiga.

En överblick över laddaren

Laddaren består av en laddningsenhet för varje hörapparat, ett underhållsfack för hörtelefonerna och en ljusindikator med tre indikatorlampor som visar hörapparaternas status och underhållscykelns status.

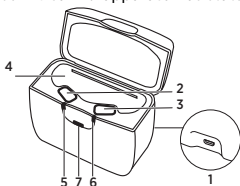

1. Micro USB-port
2. Laddningsfördjupning för vänster hörapparat
3. Laddningsfördjupning för höger hörapparat
4. Underhållsfack för hörtelefoner
5. Indikatorlampa för laddning av vänster hörapparat
6. Indikatorlampa för laddning av höger hörapparat
7. Indikatorlampa för underhåll

Användning, förvaring och transport

Laddaren är avsedd för inomhusbruk. Den är känslig för extrema förhållanden, såsom höga temperaturer, och den bör inte användas, förvaras eller transporteras i direkt solljus.

Använd laddaren under följande förhållanden:

	Minimum	Maximum
Temperatur	0 °C (32 °F)	35 °C (95 °F)
Luftfuktighet	20 % RH	75 % RH

Förvara och transportera laddaren under följande förhållanden:

	Minimum	Maximum
Temperatur	-20 °C (-4 °F)	60 °C (140 °F)
Luftfuktighet	5 % RH	90 % RH
Lufttryck	750 mbar	1060 mbar

Du kan hitta tekniska datablad och mer information om din laddare på <https://global.widex.com>.

ANVÄNDA LADDAREN

Förberedelser för användning

Strömförsörjning

För optimal användning av laddaren ska du ansluta den till elnätet och enbart använda medföljande kabel och nätaggreat.

Se till att USB-porten är kompatibel med USB 2.0.

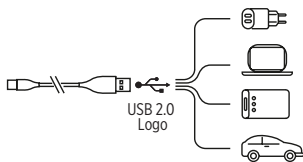

Anslut kabeln till laddaren:

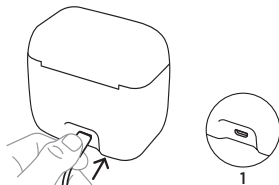

Slå på

När laddaren är ansluten till strömförsörjningen blinkar indikatorlamporna **med vitt ljus fem gånger** och släcks sedan:

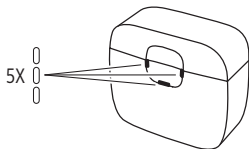

Laddaren är nu i standby-läge och redo att ladda din hörapparat.

Ladda hörapparaten

Placera försiktigt hörapparaterna i respektive laddningsfördjupning och hörtelefonerna i underhållsfacket. Hörapparaterna stängs av automatiskt. **Stäng luckan.**

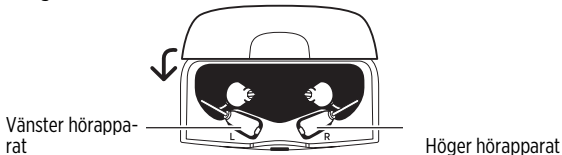

När laddaren är ansluten till strömförsörjningen kan den ladda två hörapparater samtidigt. Varje hörapparat kan även laddas individuellt, beroende på hörapparatens laddningsstatus. Om en av hörapparaterna är fulladdad och placeras i laddaren kommer den inte att laddas, men den andra hörapparaten som inte är fulladdad kommer att laddas.

Det tar ungefär **fyra timmar** att ladda hörapparaten helt. Om du laddar hörapparaten i en halvtimme kommer du att kunna använda den i cirka fyra timmar.

Underhåll (behandling med ultraviolett C-strålning [UV-C] och torkning) utförs medan hörapparaterna laddas. Underhållscykeln varar i 30 minuter.

Laddningsindikatorer

Medan laddaren letar efter hörapparaten lyser ljusindikatorn med ett **fast gult ljus**:

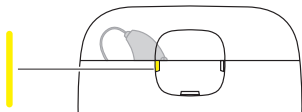

När laddaren har hittat hörapparaten kommer laddningen att påbörjas.

Ljusindikatorn kommer då att **blinka med grönt ljus** för att indikera att hörapparaten har låg batterinivå och har mindre än **40 % laddning**:

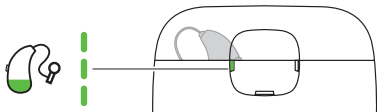

Ljusindikatorn kommer att **lysa med pulserande grönt ljus** för att indikera att hörapparaten har mer än **40 % laddning**:

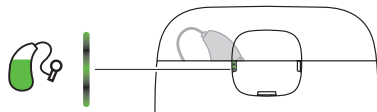

Ljusindikatorn kommer **lysa med ett fast grönt ljus** för att indikera att hörapparaten har **100 % laddning**:

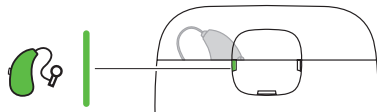

Efter laddning

Undvik att ta ut hörapparaterna ur laddningsfördjupningarna genom att dra i öronsladden eftersom det kan skada anslutningen mellan öronsladden och hörapparaten. Istället placerar du fingrarna runt hörapparaten när du tar ut den ur laddaren.

När du tar ut hörapparaten ur laddaren startar hörapparaten efter några sekunder. Kom ihåg att stänga av den om du inte ska använda den direkt.

Direkt efter laddning kan hörapparaten tillfälligt kännas varm. Om du inte är bekväm med detta, vänta några minuter tills hörapparaten når rumstemperatur innan du tar på dig den.

Underhåll

Ljusindikatorn **blinkar med vitt ljus** för att ange att underhållsnyckeln pågår (UV-C-strålning eller torkning):

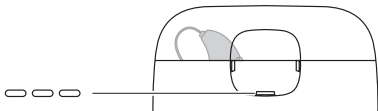

Ljusindikatorn **lyser vitt** för att ange att underhållscykeln har avslutats:

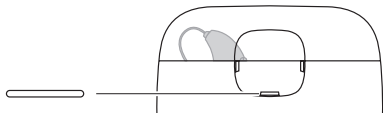

Om luckan öppnas medan underhållscykeln pågår pausas cykeln, men laddningen fortsätter. Underhållscykeln återupptas när luckan stängs.



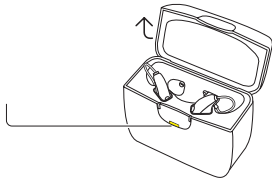

Paus i underhåll
(**fast gult** ljus)

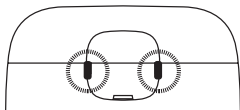

Översikt över indikatorlampor

Laddning



Indikatorlampor	Status
Fast gult ljus 	Laddaren letar efter hörapparaten.
Blinkande grönt ljus 	Hörapparaten laddas. Låg batterinivå, mindre än 40 %.
Pulserande grönt ljus 	Hörapparaten laddas. Batterinivån är över 40 %.
Fast grönt ljus 	Hörapparaten är fulladdad. Batterinivån är 100 %.
En indikator blinkar rött 	Ett fel har inträffat under laddning och laddningen har stoppats. Se felsökning.

Indikatorlampor

Status

Båda indikatorerna blinkar rött



Ett fel har inträffat under laddning och laddningen har stoppats. Se felsökning.

Blinkande gult ljus



Hörapparatenens temperatur har blivit för hög under laddning och laddningen har pausats. Se felsökning.

Underhåll

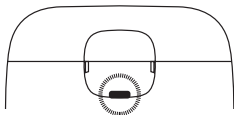

Indikatorlampor

Status

Blinkande vitt ljus



Underhållscykeln pågår (behandling med UV-C-strålning eller torkning).

Fast vitt ljus

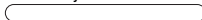

Underhållscykeln har avslutats.

Fast gult ljus



Underhållscykeln är pausad men laddningen fortskrider.

Indikatorlampor

Status

Blinkande rött ljus



Ett fel har uppstått under underhålls cyklern och den har stoppats. Se felsökning.

Blinkande gult ljus



Underhålls cyklern har pausats på grund av överhettning (fläkten fortfarande igång).
Se felsökning.

Rengöring

Laddaren kräver normalt sett ingen rengöring. Torka försiktigt av laddaren med en mjuk, torr trasa vid behov.

Blås försiktigt rent om du märker att damm har samlats i laddningsfördjupningarna. Om detta inte är tillräckligt, rengör försiktigt laddningsfördjupningarna med en bomullstopp.

För att ta bort öronvax från laddaren, torka försiktigt med en mjuk trasa med lite mildt rengöringsmedel.





Använd aldrig vassa/spetsiga föremål för att rengöra laddaren.

FELSÖKNING

Dessa sidor innehåller råd för vad du ska göra om din laddare inte fungerar som förväntat.

Ljusindikatorer	Möjlig orsak	Lösning
Inga ljus	Laddaren är inte ansluten.	Se till att USB-kabeln är korrekt ansluten till laddaren och en USB-port som är kompatibel med USB 2.0 eller plugga in USB-kabeln i vägguttaget med strömadaptren som medföljer.
	Hörapparaten är inte korrekt placerad i laddaren.	Placera hörapparaten korrekt i laddaren.
Höger och/eller vänster indikatorer blinkar med gult ljus 	Temperaturen i omgivningen eller hörapparaten överskrider en kritisk gräns och laddningen har pausats.	Laddningen återupptas när temperaturen i omgivningen eller hörapparaten har sjunkit. Om detta sker oftast bör du försöka hitta en svalare plats att ladda hörapparaten på.
Höger eller vänster indikator blinkar rött	Laddaren kan inte hitta hörapparaten.	Ta bort den inkompatibla hörapparaten.

Ljusindikatorer	Möjlig orsak	Lösning
	Hörapparaten uppvisar ett kritiskt fel.	Ta bort hörapparaten, koppla ifrån strömmen i 10 sekunder och försök sedan igen. Om laddaren fortfarande blinkarrött ska du kontakta dinaudionom.
Mittindikatorn blinkarrött 	Underhållsnyckeln uppvisar ett kritiskt fel.	Ta bort hörapparaten, koppla ifrån strömmen i 10 sekunder och försök sedan igen. Om laddaren fortfarande blinkar rött ska du kontakta din audionom.
Höger och vänster indikatorer blinkar rött 	Laddaren uppvisar ett kritiskt fel.	Ta bort hörapparaten, koppla ifrån strömmen i 10 sekunder och försök sedan igen. Om laddaren fortfarande blinkar rött ska du kontakta din audionom.

INFORMATION GÄLLANDE REGELVERK

Avsedd användning

Modell WPC101 ska användas för att ladda hörapparaten MRR2D.

EU-direktiv

Direktiv 2014/53/EU

Härmed intygar WSAUD A/S att WPC101 överensstämmer med grundläggande krav och övriga relevanta bestämmelser i direktiv 2014/53/EU. WPC101 innehåller en radiosändare som sänder på: 6,78 MHz, 13,4 d μ A/m @ 3 m.

En kopia av vår försäkran om överensstämmelse i enlighet med direktiv 2014/53/EU finns på

<https://global.widex.com/doc>



N26346

Information beträffande kassering

Släng inte hörapparater, tillbehör och laddare i det vanliga hushållsavfallet.

Hörapparater, tillbehör och laddare ska slängas på avfallsstationer som är avsedda för elektriskt och elektroniskt avfall eller lämnas till din audionom för säker avfallshantering.

Kontakta din audionom om du vill returnera eller frakta enheterna.

SYMBOLER

Symboler som ofta används i märkning av medicintekniska produkter (etiketter, bruksanvisningar osv.)

Symbol	Rubrik/beskrivning
	Tillverkare Produkten tillverkas av den tillverkare vars namn och adress anges intill symbolen. Om tillämpligt anges även tillverkningsdatumet.
	Katalognummer Produktens katalognummer (artikelnummer).
	Se bruksanvisningen Bruksanvisningen innehåller viktig säkerhetsinformation (varningar/försiktighetsåtgärder) och måste läsas innan produkten används.
	Varning Text som har markerats med en varningssymbol måste läsas innan produkten används.
	WEEE-märkning "Får inte kastas i vanligt avfall" När produkten ska kasseras måste den lämnas till avsedd samlingsstation för återvinning och återanvändning för att undvika risk för skador på miljön eller människors hälsa som en följd av de farliga ämnen som den innehåller.

Symbol	Rubrik/beskrivning
	<p>CE-märkning Produkten överensstämmer med de krav som anges i de europeiska direktiven för CE-märkning.</p>
	<p>RCM-märkning Produkten uppfyller elsäkerhetskrav, EMC-direktivets krav och radiospektrumreglerande krav för produkter som levereras till marknaden i Australien eller Nya Zeeland.</p>
	<p>FCC-logotypen Produkten är kompatibel med relevanta USA 47 CFR-regler. FCC – Federal Communications Commission (federala kommunikationskommissionen).</p>
	<p>Medicinteknisk produkt Indikering på att enheten är en medicinteknisk produkt.</p>

FCC AND ISED STATEMENTS

Federal Communications Commission Statement



This device complies with part 15/part 18 of the FCC Rules. Operation is subject to the following two conditions:

- (1) This device may not cause harmful interference, and
- (2) this device must accept any interference received, including interference that may cause undesired operation.

NOTE:

This equipment has been tested and found to comply with the limits for a Class B digital device, pursuant to part 15 of the FCC Rules. These limits are designed to provide reasonable protection against harmful interference in a residential installation. This equipment generates, uses and can radiate radio frequency energy and, if not installed and used in accordance with the instructions, may cause harmful interference to radio communications. However, there is no guarantee that interference will not occur in a particular installation. If this equipment does cause harmful interference to radio or television reception, which can be determined by turning the equipment off and on, the user is encouraged to try to correct the interference by one or more of the following measures:

- Reorient or relocate the receiving antenna.
- Increase the separation between the equipment and receiver.

- Connect the equipment into an outlet on a circuit different from that to which the receiver is connected.
- Consult the dealer or an experienced radio/TV technician for help.

NOTE:

This equipment complies with FCC radiation exposure limits set forth for an uncontrolled environment. This transmitter must not be co-located or operating in conjunction with any other antenna or transmitter.

Changes or modifications to the equipment not expressly approved by WSAUD A/S could void the user's authority to operate the equipment.

ISED Statement / Déclaration d'ISED

CAN RSS-216/CNR-216

CAN ICES-1/NMB-1

This device contains licence-exempt transmitter(s)/receiver(s) that comply with Innovation, Science and Economic Development Canada's licence-exempt RSS(s). Operation is subject to the following two conditions:

- (1) This device may not cause interference.
- (2) This device must accept any interference, including interference that may cause undesired operation of the device.

L'émetteur/recepteur exempt de licence contenu dans le present appareil est conforme aux CNR d'Innovation, Sciences et Developpement economique Canada applicables aux appareils radio exempts de licence. L'exploitation est autorisee aux deux conditions suivantes:

(1) L'appareil ne doit pas produire de brouillage;

(2) L'appareil doit accepter tout brouillage radioelectrique subi, meme si le brouillage est susceptible d'en compromettre le fonctionnement.

ISED RADIATION EXPOSURE STATEMENT:

This equipment complies with ISED RF radiation exposure limits set forth for an uncontrolled environment. This transmitter must not be co-located or operating in conjunction with any other antenna or transmitter.

ISED EXPOSITION AUX RADIATIONS:

Cet equipement est conforme avec ISED les limites d'exposition aux rayonnements defini es pour un controle environnement. Cet emetteur ne doit pas etre co-localises ou fonctionner en conjonction avec une autre antenne ou emetteur.



WSAUD A/S

Nymoellevej 6, DK-3540 Lyngø, Denmark
<https://global.widex.com>



Manual no.:
9 514 0601 091 01
Issue:
2022-02



9 514 0601 091 01

